DC invertorové tepelné čerpadlo

Manuál uživatele

Tepelné čerpadlo
vzduch-voda
Topení+chlazení+TUV

Upozornění

Děkujeme, že jste si vybrali náš produkt. Být vám k službám je nám více než potěšením. Aby vám produkt lépe sloužil a aby nedošlo k nehodě z důvodu nevhodné manipulace, přečtěte si prosím důkladně tento manuál, než začnete s montáží a uvedením do provozu. Obzvláště prosím věnujte pozornost varováním, zákazům a důležitým upozorněním. Průběžně tento manuál doplňujeme a zlepšujeme, aby vám sloužil co nejlépe!

Obsah

Část 1. Před použitím	2
❖ 1. Upozornění	2
❖ 2. Postup montáže	4
❖ 3. Představení chladiwa R32	5
❖ 4. Montáž tepelného čerpadla a elektroinstalace.....	13
❖ 5. Diagram elektroinstalace	17
Část 2. Používání	19
❖ 1. Hlavní rozhraní	19
❖ 2. Dynamické zobrazení	20
❖ 3. Zapnutí/Vypnutí	21
❖ 4. Změna režimu.....	21
❖ 5. Nastavení teploty	22
❖ 6. Nastavení časovače	23
❖ 7. Prohlídka a nastavení parametrů	24
❖ 8. Prohlídka varování / historie varování	33
Část 3. Údržba a opravy	34
Část 3. Záruční list	37

Část 1. Před použitím

❖ 1. Upozornění



Varování



Pozor



Zákaz



Obsluha tohoto přístroje není určena dětem, osobám s fyzickým či mentálním postižením, ani osobám bez vhodných znalostí a zkušeností, pokud osoba zodpovědná za jejich bezpečnost nepřihlíží nebo danou osobu dostatečně nepoučila o správném způsobu užívání. Dětem zajistěte dostatečný dozor, aby jim nebylo umožněno si s přístrojem hrát.



Před použitím si přečtěte tento manuál.

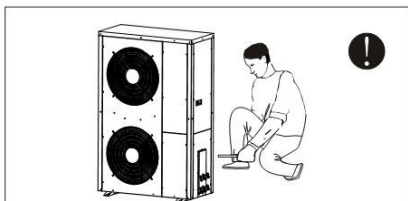

Před použitím si přečtěte tento manuál. Montáž, demontáž a údržba jednotky musí být prováděna kvalifikovaným personálem. Je zakázáno zasahovat do struktury jednotky. Jinak by mohlo dojít k úrazu nebo poškození jednotky.

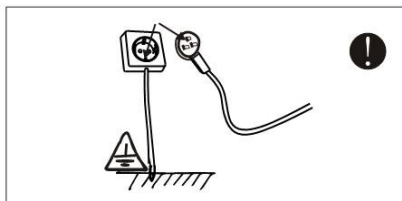

Zdroj napětí jednotky musí být uzemněn.

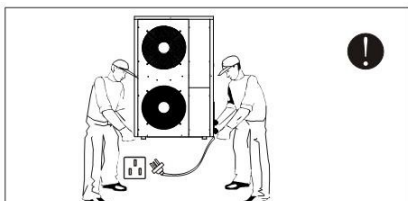

Ujistěte se, že přívod napětí jednotky tepelného čerpadla je vypnutý, než začnete s jednotkou manipulovat.

Pokud je přívodní kabel uvolněný nebo poškozený, jeho opravu vždy svěťte odborníkovi.

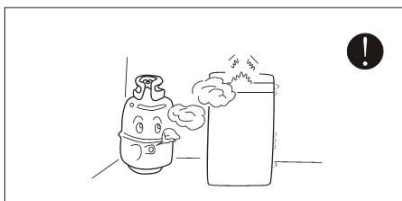

Udržujte jednotku mimo dosah vznětlivých a korozivních plynů.

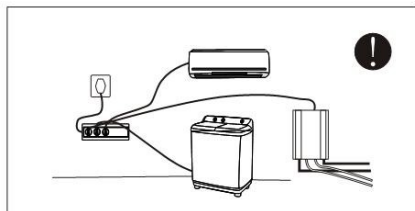

Zapojte jednotku do samostatně vyhrazené zásuvky, jinak by mohlo dojít k poruše.



Nedotýkejte se větrací mřížky, pokud je motor ventilátoru zapnutý.

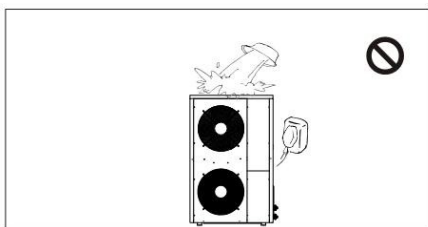

Voda ani jiné tekutiny se nesmí dostat do styku se zařízením, mohlo by dojít k jeho zničení.

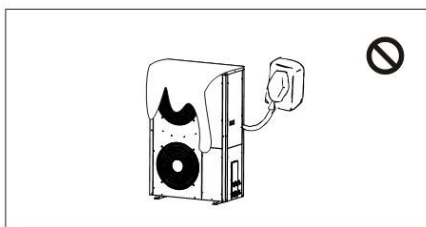

Pokud je jednotka v provozu, nikdy nezakrývejte její ventilační otvory oblečením, ručníky, plastem či jiným materiálem, došlo by k omezení výkonu jednotky a případně i k jejímu zničení.

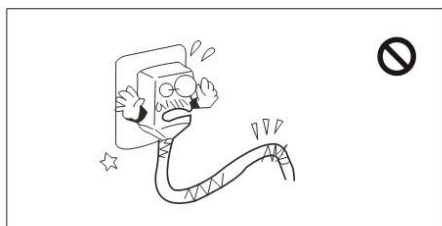

Pokud je přívodní kabel uvolněný nebo poškozený, jeho opravu vždy svěďte odborníkovi.

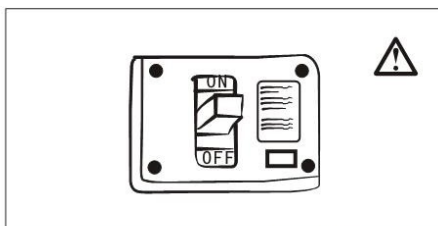

Tepelné čerpadlo musí být povinně zabezpečeno vhodným jističem. Ujistěte se, že zdroj napájení ohřívá odpovídá jeho specifikaci. Jinak může dojít k poškození jednotky.

Bezpečnostní opatření

❖ 2. Postup montáže

1. Montáž provádějte v souladu s místními předpisy a nařízeními.
2. Zvolte vhodný prostor pro umístění (viz sekce o výběru umístění vnitřní/venkovní jednotky). Chladicí/výhřevní výkon tepelného čerpadla by měl odpovídat ploše, výšce a kvalitě tepelné izolace místnosti.
3. Před montáží ověřte shodu nulového vedení, L, N, fáze A, fáze B, fáze C, uzemnění zdroje napětí a nulového vedení, L, N, fáze A, fáze B, fáze C, uzemnění tepelného čerpadla.
4. Toto tepelné čerpadlo odpovídá bezpečnostním a provozním státním normám.
5. Montáž či přemístění tepelného čerpadla musí být provedena odborníkem na montáž a údržbu chladících zařízení. Neodborně instalovaná tepelná čerpadla bývají problémová a nebezpečná.
6. Zdroj napájení by měl odpovídat požadavkům montáže a provozu jednotky. Rozsah tolerance napětí zdroje je $\pm 10\%$ od jmenovité hodnoty. Pokud je rozsah překročen, provoz tepelného čerpadla bude negativně ovlivněn. Je-li to nezbytné, použijte stabilizátor napětí, aby nedošlo ke škodě na majetku.
7. Tepelné čerpadlo musí být umístěno na samostatném okruhu. Tento samostatný okruh musí být opatřen přepěťovou ochranou a automatickým jističem. Nutno dokoupit zvlášť.
8. Montáž tepelného čerpadla musí odpovídat státním elektroinstalačním předpisům.
9. Tepelné čerpadlo musí být řádně a spolehlivě uzemněno, jinak hrozí nebezpečí elektrického šoku či požáru.
10. Tepelné čerpadlo prosím nezapínejte, dokud není připojeno potrubí, provedena elektroinstalace a dokud vše není důkladně prověřeno.

Bezpečnostní opatření

❖ 3. Představení chladiva R32

Tepelné čerpadlo používá chladivo R32, které je šetrné k životnímu prostředí. Jedná se o mírně hořlavé chladivo. Přestože za určitých podmínek vzplanout či explodovat může, pokud je zařízení instalováno v místnosti s odpovídajícími rozměry a používáno správně, nehrozí žádné nebezpečí vzplanutí či exploze. Ve srovnání s běžnými chladivy, R32 je šetrné k životnímu prostředí, nepoškozuje ozonovou vrstvu a jeho potenciál globálního oteplování je velmi nízký.

Rozměrové požadavky R32 tepelného čerpadla

Plocha místnosti pro montáž, provoz a umístění tepelného čerpadla by měla být větší než 4m².



Varování

1. Přečtěte si prosím tento manuál, než začnete s montáží, provozem a údržbou.
2. Pokud to není výslovně doporučeno výrobcem, nepokoušejte se nijak urychlovat proces odmrazování ani námrazu manuálně odstraňovat.
3. Tepelné čerpadlo nepropichujte ani nezapalujte.
4. Tepelné čerpadlo by mělo být umístěno v prostoru bez zdroje soustavného ohně (např. plynové spotřebiče zažehnuté otevřeným ohněm, elektrické ohříváče, atd.).
5. V případě opravy se prosím obraťte na nejbližší středisko poprodejního servisu. Postup opravy musí striktně dodržovat pokyny provozního manuálu dodávaného výrobcem. Je zakázáno přístroj opravovat bez patřičné kvalifikace.
6. Dodržujte prosím relevantní zákony a předpisy vztahující se k plynovým spotřebičům.
7. Při údržbě a likvidaci je vyžadováno znovuzískání či odstranění chladiva ze systému.



Bezpečnostní opatření

Oprava těsnících prvků

1. Pokud se chystáte opravovat uzavřené díly, odpojte zdroj napájení před otevřením utěsněného krytu. Pokud je zdroj napájení při procesu údržby nezbytný, zajistěte u nebezpečných součástek neustálou detekci úniku, aby bylo zabráněno potenciálně nebezpečným situacím.

2. Při údržbě elektrických součástek buďte obzvláště opatrní, aby nedošlo k negativnímu ovlivnění úrovně ochrany krytu. Nevhodný postup údržby může mít za následek: poškození kabeláže, nadbytečná propojení, nedodržení původního zapojení terminálů, poškození těsnění, nesprávnou montáž těsnícího krytu a jiná nebezpečí. Zajistěte, aby montáž zařízení byla bezpečná a spolehlivá. Zajistěte, aby utěsnění ani těsnící materiál neztrácely svoji funkci zabraňovat vniknutí hořlavých plynů vlivem stárnutí. Náhradní díly by měly odpovídat specifikacím výrobce.

Poznámka: Použití těsnících materiálů s obsahem silikonu může snížit efektivitu zařízení pro detekci úniku. Jiskrově bezpečné díly není třeba před uvedením do provozu izolovat.

Údržba jiskrově bezpečných dílů

Pokud není možné zaručit, že tepelné čerpadlo během provozu nepřekročí povolený limit napětí a proudu, nepoužívejte v obvodu žádnou permanentní indukční či kapacitní zátěž.

Jiskrově bezpečné díly jsou jediné díly, které mohou pracovat v hořlavých plynech. Testovací vybavení by mělo být nastaveno na správný stupeň.

Povoleno je pouze použití náhradních dílů specifikovaných výrobcem, jiné díly by mohly způsobit vzplanutí unikajícího chladiva.

Přívodní kabel

Proveďte, zda je kabel ovlivněn opotřebením, korozí, přílišným tlakem, vibracemi, ostrými hranami či jinými nepříznivými podmínkami. Inspekce by také měla zvážit, jaký má na kabel vliv stárnutí či neustálá vibrace kompresoru a ventilátoru.

Bezpečnostní opatření

Inspekce úniku chladiva R32

Kontrola úniku chladiva by měla být provedena v prostředí bez potenciálního zdroje vzplanutí. Halogenové sondy (nebo jakékoliv jiné detekční zařízení využívající otevřený oheň) by neměly být pro detekci použity.

Postup detekce úniku

U systémů obsahující chladivo R32 mohou být při zkoušce použity elektronické detektory úniku. Zkouška by měla být kalibrována v prostředí bez chladiva, aby bylo zaručeno, že se detektor úniku nestane potenciálním zdrojem vzplanutí a je pro zkoušené chladivo vhodný. Detektor úniku by měl být nastaven na nejnižší hořlavou koncentraci chladiva (vyjádřeno v procentech), kalibrován pro použité chladivo a nastaven na odpovídající rozsah testované koncentrace plynu (do 25%).

Kapalina pro detekci úniku je vhodná pro většinu chladiv, nepoužívejte však rozpouštědla s obsahem chlóru, aby nedošlo k reakci chlóru a chladiva a tím ke korozi měděného potrubí.

Při podezření úniku, odstraňte nebo uhasťte veškeré zdroje otevřeného ohně v dosahu. V případě potřeby sváření v místě úniku by mělo být veškeré chladivo odstraněno nebo izolováno od místa úniku (použijte uzavírací ventil). Dusík bez obsahu kyslíku (OFN) je použit pro vyčištění celého systému před a během sváření.

Odstranění chladiva

Údržba či jiná manipulace s chladícím okruhem by měla být provedena dle standardních postupů. Mělo by však být dbáno i na bezpečnost a měl by být dodržen následující postup:

1. Odstranění chladiva;
2. Vyčištění potrubí inertním plynem;
3. Odsátí;
4. Opětovné vyčištění potrubí inertním plynem;
5. Řez potrubím nebo sváření;

Bezpečnostní opatření

Chladivo by mělo být recyklováno do vhodné zásobní nádrže. Systém by měl být pročištěn dusíkem bez obsahu kyslíku. Tento proces může být potřeba několikrát opakovat. Pro tuto činnost nepoužívejte stlačený vzduch ani kyslík.

Při procesu čištění je systém naplněn dusíkem bez obsahu kyslíku pro dosažení pracovního tlaku zatímco je v systému prostředí vakua, poté je dusík bez obsahu kyslíku vypuštěn do atmosféry a systém je konečně vyprázdněn. Tento proces opakujte, dokud není všechno chladivo ze systému odstraněno. Po posledním naplnění dusíkem bez obsahu kyslíku vypustte plyn, dokud není dosaženo atmosferického tlaku, a systém je připraven ke svařování. Výše uvedený postup je pro činnosti zahrnující sváření potrubí nezbytný.

Ujistěte se, že v blízkosti výpusti vakuové pumpy není žádný zdroj vzplanutí, a zajistěte dobrou ventilaci.

Postup plnění chladiva

Následující požadavky byly přidány jako doplněk k běžnému postupu:

1. Zajistěte, aby během plnění nedošlo ke vzájemné kontaminaci odlišných chladiv. Přívodní potrubí při plnění chladivem by mělo být co možná nejkratší, kvůli snížení zbytkového množství chladiva;
2. Během plnění chladivem by v blízkosti jednotky neměly být žádné zdroje ohně;
3. Ujistěte se, že byl chladicí systém řádně uzemněn, než začnete chladivo doplňovat;
4. Po naplnění chladivem (nebo částečném naplnění), označte systém etiketou;
5. Dávejte pozor, aby nedošlo k přeplnění;

Proveďte tlakovou zkoušku pomocí dusíku bez obsahu kyslíku před doplněním chladiva do systému. Po naplnění musí být provedena kontrola úniku, než bude provedena zkouška provozu. Kontrola úniku musí být před odchodem provedena znovu.

Likvidace

Před začátkem tohoto procesu by měl být technik plně seznámen se zařízením a všemi jeho vlastnostmi. Doporučuje se znovuzískání bezpečného chladiva. Pokud je potřeba znovuzískané chladivo opětovně použít, vzorky chladiva a oleje by měly být před použitím podrobeny analýze. Před zkouškou se prosím ujistěte, že máte odpovídající zdroj napětí.

Bezpečnostní opatření

Důkladně se seznamte se zařízením a jeho činností;

2. Odpojte zdroj napájení;

3. Před pokračováním v této proceduře se ujistěte, že:

Je-li nutné, zařízení s manuálním ovládáním by mělo být snadno použitelné v kombinaci s úložnou nádrží pro chladivo;

Veškeré osobní ochranné pracovní prostředky jsou účinné a použitelné;

Celý recyklační proces by měl proběhnout pod dozorem kvalifikovaných osob;

Recyklační vybavení a nádrž pro uložení chladiva by měly vyhovovat odpovídajícím normám.

Náležitosti bezpečnosti během údržby

Varování

1. Pro opravu nebo likvidaci prosím kontaktujte nejbližší autorizované servisní středisko.

2. Opravy provedené osobami bez patřičné kvalifikace mohou být nebezpečné.

3. Během plnění tepelného čerpadla chladivem R32 a při jeho údržbě prosím striktně dodržujte požadavky výrobce. Tato kapitola se soustředí převážně na speciální požadavky údržby zařízení používajících chladivo R32. Pro detailní popis procesu údržby se prosím obraťte na manuál poprodejšího servisu.

Požadavky na kvalifikaci personálu údržby

1. Veškerý personál obsluhy nebo údržby chladicího okruhu by měl vlastnit platný certifikát vystavený uznávanou autoritou, aby bylo zaručeno, že je kvalifikován pro bezpečné zacházení s chladivem tak, jak vyžadují specifikace uznávaných zkoušek.

2. Údržba a oprava vybavení smí být prováděna pouze v souladu s postupy doporučenými výrobcem zařízení. Pokud je při údržbě či opravě zařízení vyžadována přítomnost dalších odborníků, činnost by měla být provedena pod dozorem personálu kvalifikovaného pro manipulaci s hořlavými chladivem.

Inspekce prostor

Před opravou tepelných čerpadel s chladivem R32 je nezbytné provést bezpečnostní inspekci, aby byla zaručena minimalizace rizika ohně. Během údržby chladicího

Bezpečnostní opatření

systému by měla být před manipulací se systémem dodržována následující opatření.

Pracovní postup

Během činnosti by měl být dodržen řízený pracovní postup, aby byla zajištěna minimalizace rizika spojeného s vznětlivými plyny či výpary.

Pracovní prostor

Všechen personál údržby a ostatní osoby v pracovním prostoru by si měly být vědomy charakteru prováděné činnosti. Vyhýbejte se práci ve stísněných prostorech. Pracovní oblast by měla být řádně izolována, aby byly zajištěny bezpečné pracovní podmínky uvnitř pracovní oblasti a vznětlivé látky byly pod kontrolou.

Ověřte přítomnost chladiva

Před a během práce je nutné provádět detekci chladiva, aby bylo zajištěno, že technický personál bude uvědoměn o přítomnosti potenciálně vznětlivých plynů. Zajistěte vhodnost detekčního vybavení pro použití s chladivem R32, například že netvoří jiskry, je plně utěsněno nebo je jiskrově bezpečné.

Umístění hasicích přístrojů

Vhodné hasící přístroje by měly být umístěny v blízkosti chladicího systému či souvisejících dílů během činností zahrnující vysoké teploty. Oblast plnění chladivem by měla být vybavena hasicím přístrojem na bázi suchého prášku či oxidu uhličitého.

Nepřítomnost ohně

Během práce s odhaleným potrubím, které obsahuje či obsahovalo chladivo R32 a může proto představovat riziko požáru či exploze, by neměly být přítomny žádná zdroje ohně. Všechny zdroje ohně, včetně kouření, by měly být udržovány mimo prostory montáže, opravy, vypouštění a likvidace vznětlivých chladiv, které mohou uniknout do okolního prostředí. Před začátkem práce zkontrolujte prostory v okolí vybavení a zajistěte, že nehrozí riziko vzplanutí či požáru. Mělo by být vyvěšeno upozornění „zákaz kouření“.

Odvětráný prostor

Ujistěte se, že je pracovní oblast otevřená nebo plně odvětraná, než začnete systém otevírat nebo než začnete činnost zahrnující tepelné zpracování. Udržujte dobrou ventilaci po celou dobu činnosti. Ventilace bezpečně zředí případný únik chladiva a rychle jej uvolní do ovzduší.

Bezpečnostní opatření

Inspekce chladicího zařízení

Pokud je potřeba výměna elektrických součástí, tyto součástky by měly být instalovány v souladu s účelem jejich použití a provozními předpisy. Vždy by měly být dodržovány pokyny výrobce pro údržbu a opravy. V případě dotazů se prosím obraťte na technické oddělení výrobce. Pro montáž tepelných čerpadel R32 platí následující inspekční kroky:

1. Množství plniva by mělo odpovídat hodnotě vyznačené na štítku tepelného čerpadla.
2. Díly ventilátoru by měly správně pracovat a ventilační otvory by neměly být blokovány.
3. Pokud je použit nepřímý chladicí cyklus, ověřte prosím, zda sekundární okruh obsahuje chladivo.
4. Logo a označení tepelného čerpadla by měly být dobře viditelné, špatně čitelné znaky by měly být opraveny.
5. Potrubí chlazení a elektrické součástky by neměly být instalovány v prostředí obsahující materiály, které by při kontaktu s chladivem mohly korodovat, pokud elektrické součástky samy nejsou vyrobeny z nekorodujících materiálů nebo byly opatřeny patřičnou anti-korozivní ochranou.



- a. Aby nedošlo k elektrickému šoku, odpojte zdroj napájení alespoň 1 minutu před začátkem práce s elektrickým obvodem. Vždy, i po 1 minutě, změřte napětí na terminálech kondenzátorů hlavního obvodu nebo elektrických součástí než se jich dotknete, a ujistěte se, že napětí nepřekračuje bezpečnou hodnotu.
- b. Velikost vodičů přívodního kabelu musí odpovídat požadavkům tohoto manuálu. Kabel musí být uzemněn.
- c. Nevkládejte do mřížky běžícího ventilátoru ruce ani žádné předměty.

Bezpečnostní opatření

- d. Nedotýkejte se vodičů vlhkou rukou ani za vodiče netahejte.
- e. Do zařízení se nesmí dostat voda ani žádná jiná tekutina.
- f. Zvolte vhodný vzduchový jistič a spínač ochrany proti úniku.
- g. Nedotýkejte se žeber zdrojové strany tepelného výměníku, mohly by vám poranit ruku.
- h. Pokud dojde k uvolnění nebo poškození vodičů, svěřte opravu kvalifikované osobě.

4. Montáž tepelného čerpadla a elektroinstalace

(1) Výběr umístění tepelného čerpadla a upozornění

- * Tepelné čerpadlo nesmí být umístěno v oblasti úniku vznětlivých plynů.
- * Tepelné čerpadlo nesmí být umístěno v oblasti vypouštění mastných nebo korozivních plynů.
- * Tepelné čerpadlo by mělo být umístěno v otevřeném prostoru s dobrou ventilací.
- * Mezi každou stranou tepelného čerpadla a zdi či překážkami by měla být určitá mezera. Vzdálenost od výpusti vzduchu by měla být $\geq 2\text{m}$, vzdálenost od přívodu vzduchu $\geq 0.5\text{m}$, vzdálenost od země $\geq 0.2\text{m}$ a vzdálenost od ostatních stran by měla být dostatečná pro přístup během montáže či opravy.
- * Tepelné čerpadlo by mělo být umístěno na betonovou podstavu či ocelovou konzolu, mezi tepelné čerpadlo a podstavu či konzolu by měly být umístěny tlumiče vibrací. Poté použijte rozpěrný šroub pro fixaci tepelného čerpadla k podstavě či konzoli.
- * Kolem tepelného čerpadla, vodní nádrže a potrubí by měl být vytvořen odtokový žlábek. Během zkoušky či opravy může být potřeba vypouštět velké množství vody a během provozu se tvoří stékající kondenzace vody.

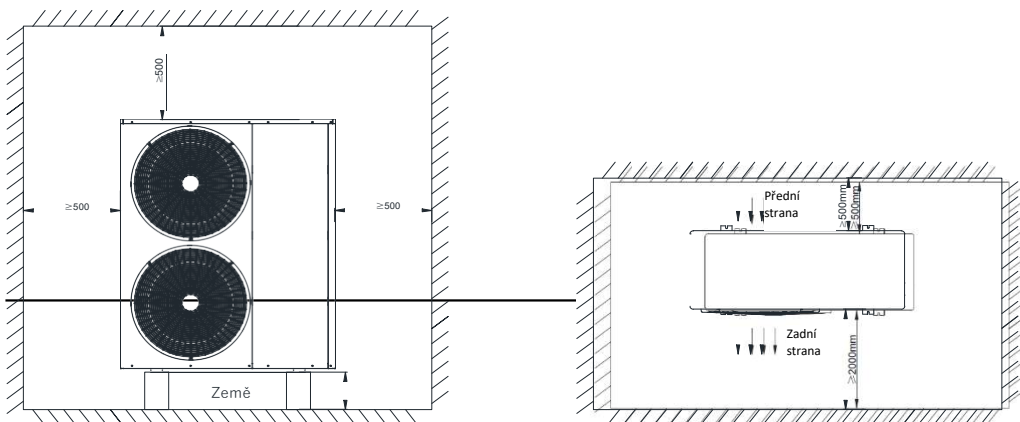

(2) Primární cirkulační systém

Poznámky:

1. Vyberte si vhodný režim dle vašich požadavků a poté proveďte montáž podle diagramu. Pokud je vyžadována pouze funkce ohřevu vody, vyberte režim **topení+TUV** a vložte horkovodní čidlo do nádže pro horkou vodu. Konvektor může být ovládn skrze spojení s čerpadlem sekundárního okruhu. Mezitím nainstalujte termostaty pro pasivní spojení.
3. Toto je primární cirkulační systém. Tento systém můžete použít, pokud nepotřebujete ovládat teplotu jinou zónou.



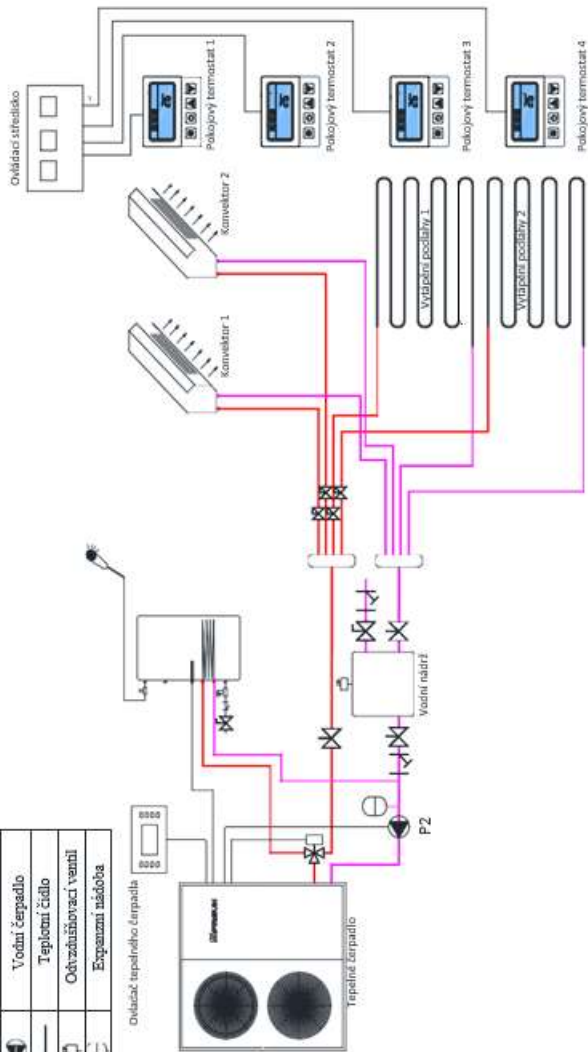





Symbol	Název
	1-cívný ventil
	2-cívný ventil
	Kulový ventil
	Návratný ventil
	Filtr
	Vodní čerpadlo
	Teplotní čidlo
	Obvzdušňovací ventil
	Expanzní nádobka



Sekundární cirkulační systém

Poznámky:

1. Vyberte si vhodný režim dle vašich požadavků a poté proveďte montáž podle diagramu. Pokud je vyzadována pouze funkce ohřevu vody, vyberte režim **TOPGAIN/ILUX** a vložte horkovodní čidlo do nádrže pro horkou vodu.
2. Dvoucestný ventil a kulový ventil (BV) jsou volitelné prvky. Tyto dva díly instalujte pouze pokud potřebujete ovládat teplotu jinými zónami.
3. Konvektor může být ovládán skrze spojení s čerpadlem sekundárního okruhu. Mezitím nainstalujte termostaty pro pasivní spojení.

Symbol	Název
	3-cestný ventil
	2-cestný ventil
	Kulový ventil
	Nevratný ventil
	Filter
	Vodní čerpadlo
	Teplotní čidlo
	Otvěračovací ventil
	Expanzní nádobka

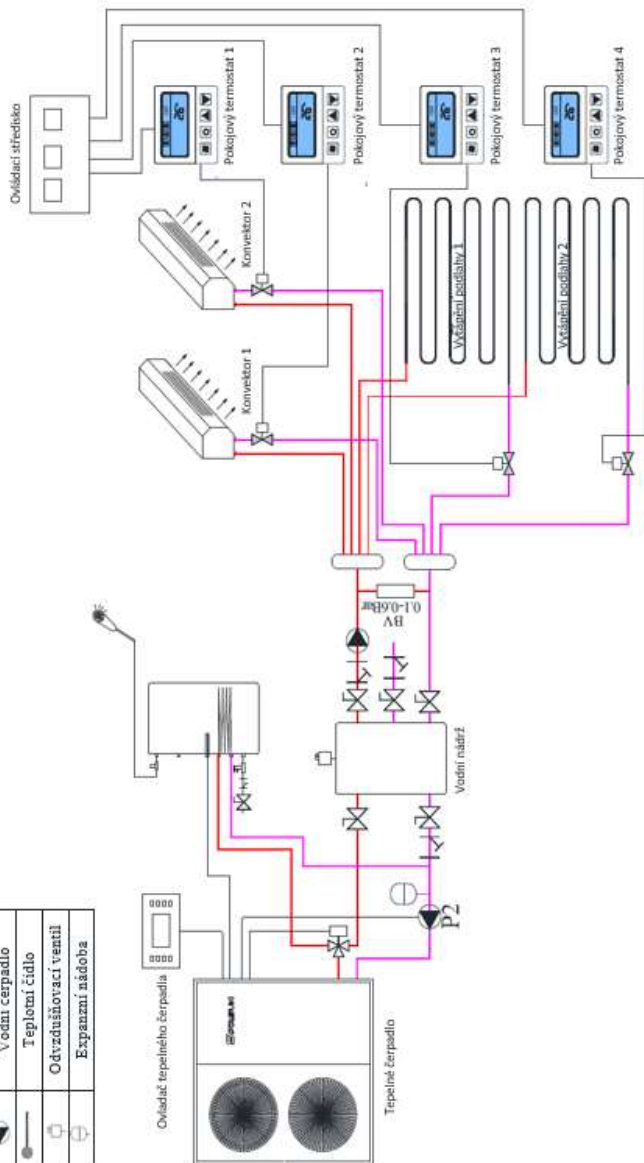

Tipy pro montáž vodního potrubí:

- Nainstalujte ventil v nejvyšším bodě každého vodního oběhu kvůli odvodu systému.
- Je důležité umístit Y-filtr před oběhové vodní čerpadlo tepelného čerpadla.
- Pokud je v jednom potrubním systému instalováno více tepelných čerpadel, tato tepelná čerpadla nemohou být zapojena v sérii, jediné paralelně nebo samostatně.

(3) Před spuštěním

① Kontrola před spuštěním

- Zkontrolujte, zda je potrubí správně spojeno a nedochází k únikům. Ventily přívodu vody jsou otevřeny.
- Zajistěte, že průtok vody je dostatečný, vyhovuje požadavkům daného tepelného čerpadla, a že voda protéká volně a bez vzduchu. V chladných prostředí se ujistěte, že nedošlo k zamrznutí.
- Zkontrolujte, zda je přívodní kabel řádně připojen a uzemněn.
- Zkontrolujte, zda není ventilátor zablokován či zda není mřížka ventilátoru zanesená.
- Zkontrolujte, zda byla nádrž naplněna dostatečným množstvím vody s ohledem na požadavky provozu tepelného čerpadla.



Pokud je vše výše zmíněné v pořádku, můžete jednotku spustit. Případné problémy prosím vyřešte.

② Před spuštěním

- Po dokončení kontroly a ověření bezproblémové montáže můžete jednotku zapnout.
- Tepelné čerpadlo se spustí s prodlevou 3 minut po připojení zdroje napájení. Důkladně ověřte, že jednotka nevydává neobvyklé zvuky, vibrace nejsou abnormálně silné, pracovní proud je normální a vzrůst teploty vody je normální.
- Pokud jednotka správně pracuje po dobu 10 minut bez dalších problémů, proces před spuštěním je hotový. V opačném případě prosím konzultujte Servis a Údržbu.

Diagram elektroinstalace

❖ 5. Diagram elektroinstalace

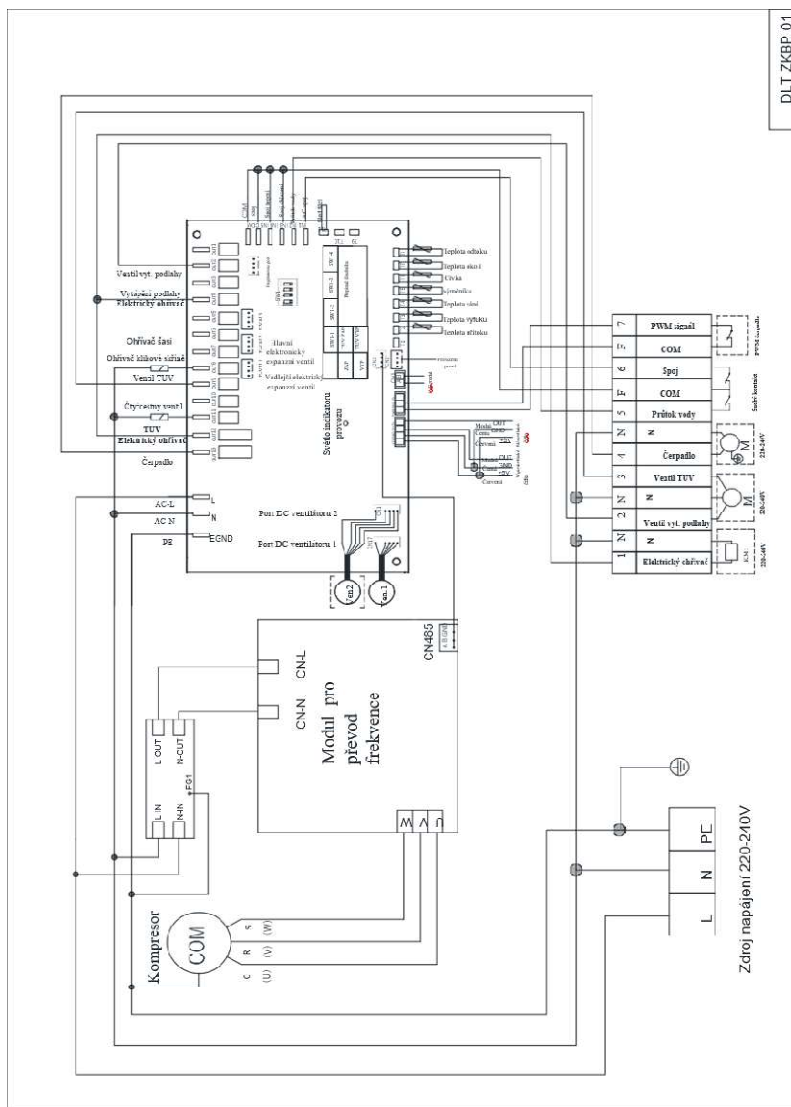

DLT ZKBP 01

Napětí: 220V~240V/50Hz nebo 60 Hz/1PH

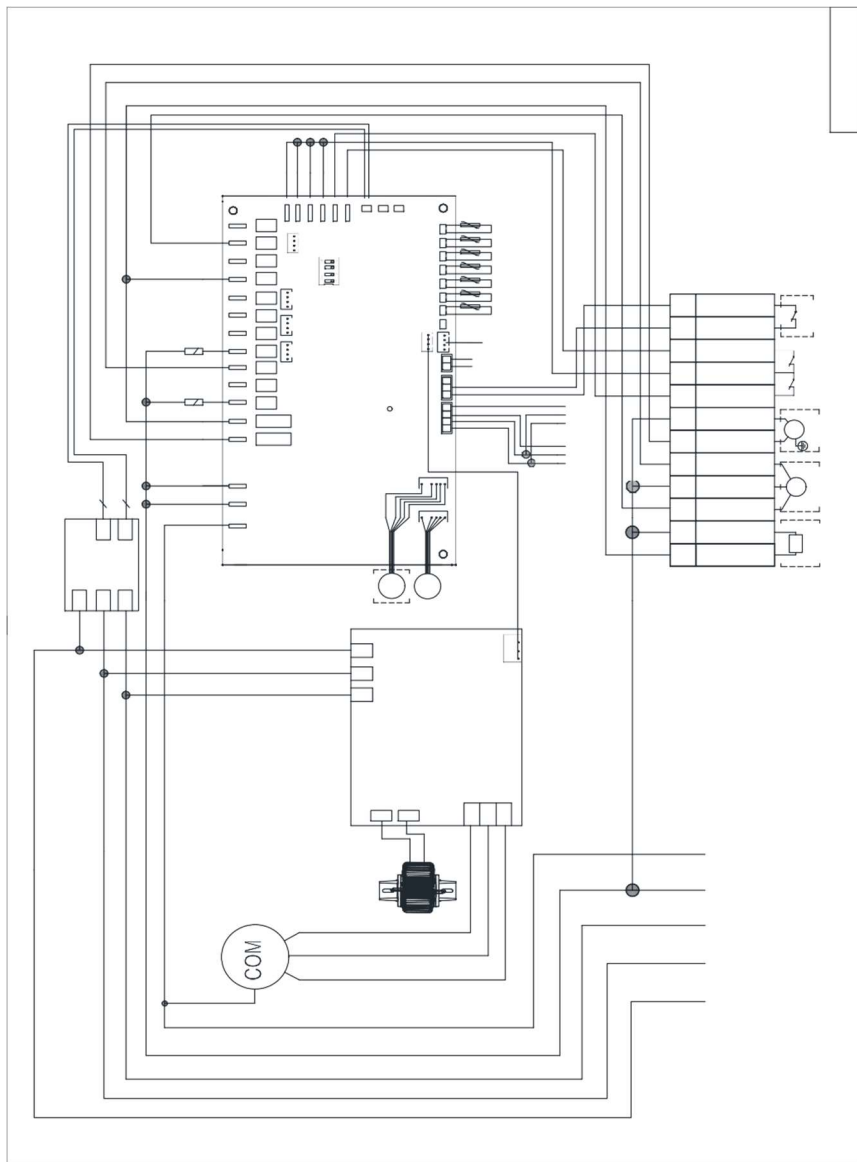

Napětí: 380V~420V/50Hz nebo 60 Hz/3Ph

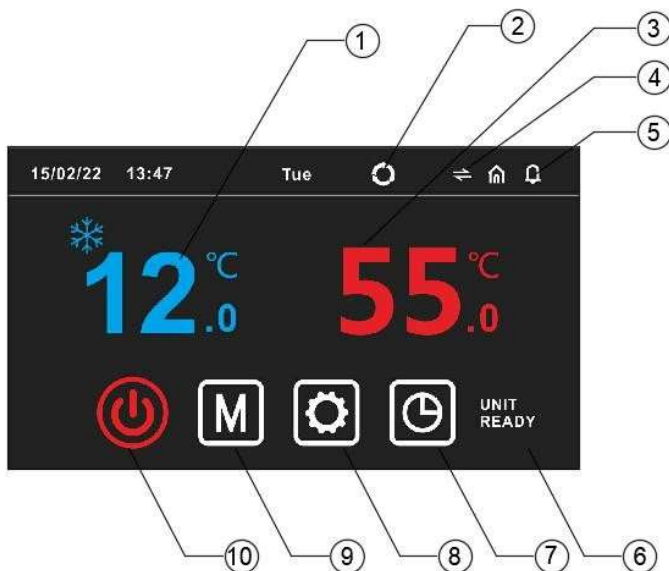

Část 2. Používání

❖ 1. Hlavní rozhraní (jednoduché zobrazení)





① Zobrazení teploty topení / chlazení :

12.0 °C Zobrazuje aktuální teplotu chlazení v reálném čase modrým písmem. **55.0** °C Zobrazuje aktuální teplotu topení v reálném čase oranžovým písmem.

Ikona  nebo  v levém horním rohu zobrazení teploty oznamuje, zda se jednotka momentálně nachází v režimu chlazení nebo topení.







② Zobrazení momentálního režimu ventilace jednotky:  znamená denní režim;

 znamená noční režim;  znamená ekonomický režim;  znamená režim údržby.

③ Zobrazení teploty horké vody:



48.5 °C Oznamuje momentální teplotu horké vody červeným písmem. V levém horním rohu zobrazení teploty je zobrazena ikona , pokud se jednotka nachází v režimu ohřevu vody.

④ Přepínač jednoduchého a dynamického zobrazení: Stiskněte ikonu  pro přepnutí mezi jednoduchým a dynamickým zobrazením.



- ⑤ Stiskněte  pro přístup k aktuálním varováním o poruchách a historii varování.
- ⑥ Zobrazení stavu tepelného čerpadla v pravém dolním rohu: Oznamuje stav tepelného čerpadla.
- ⑦ Nastavení časovače: : Stiskněte  pro vstup do nastavení časovače ; červená znamená časovač aktivní, , bílá znamená časovač nebyl nastaven. .
- ⑧ Nastavení parametrů systému: Stiskněte tuto ikonu pro vstup do nabídky nastavení.
- ⑨ Výběr režimu: Stiskněte tuto ikonu pro vstup do nabídky nastavení režimu.
- ⑩ Vypínač: Stiskněte ikonu pro zapnutí/vypnutí.
 červená znamená zapnuto,  bílá znamená vypnuto.

❖ 2. Dynamické zobrazení

Teplota nádrže horké vody

- ② Nastavení teploty horké vody. Stiskněte pro vstup do nastavení teploty.
- ③ Momentální režim provozu,  znamená chlazení,  znamená topení
- ④ Momentální teplota chlazení/topení. Když je nastaven režim chlazení, zobrazuje momentální teplotu chlazení. Když je nastaven režim topení, zobrazuje momentální teplotu topení.
- ⑤ Nastavení teploty chlazení/topení, stiskněte pro vstup do nastavení teploty
- ⑥ Stiskněte ikonu pro zapnutí/vypnutí.

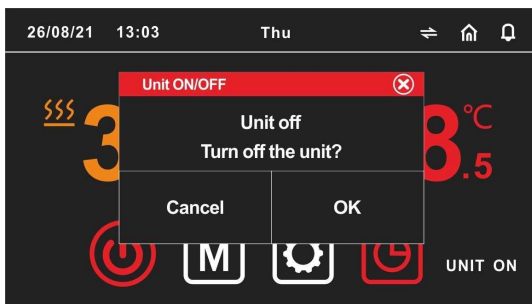

❖ 3. Zapnutí/vypnutí

- Stiskněte  pro zapnutí/vypnutí jednotky. Pokud je ikona bílá , jednotka je momentálně vypnutá. A pokud je ikona červená , jednotka je momentálně zapnutá.



Thu	Čt
Unit off	Vypnout jednotku
Turn off the unit	Opravdu chcete jednotku vypnout?
Cancel	Zrušit
OK	OK
UNIT ON	JEDNOTKA ZAPNUTA

❖ 4. Změna režimu

- Stiskněte  pro nastavení režimu jednotky. Po výběru zvoleného režimu, stiskněte  pro potvrzení výběru nebo stiskněte  pro zrušení a zavření nabídky.

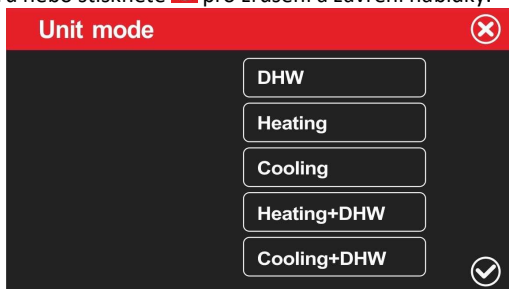

Unit mode	Režim jednotky
DHW	TUV
Heating	Topení
Cooling	Chlazení
Heating+DHW	Topení+TUV

❖ Nastavení teploty

- Stiskněte oblast ① ② uvnitř zobrazení teploty v reálném čase pro vstup do nabídky nastavení teploty.

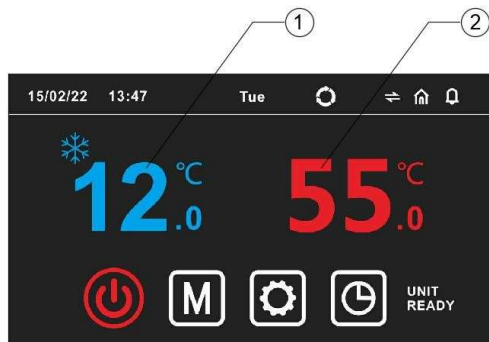

- V nabídce nastavení teploty můžete nastavit teplotu a hysterezi pro jednotlivé režimy.

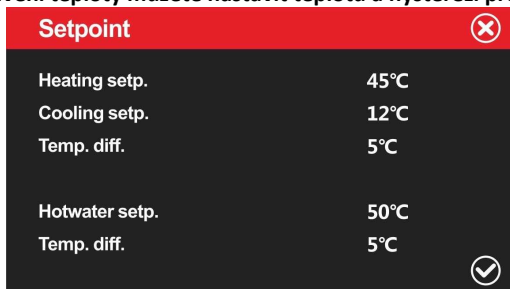

Setpoint	Nastavení teploty
Heating setp.	Teplota topení
Cooling setp.	Teplota chlazení
Temp. diff.	Hystereze
Hotwater setp.	Teplota vody
Temp. diff.	Hystereze

Teplota chlazení. : Udržovaná teplota chlazení
 Teplota topení : Udržovaná teplota topení

Hystereze : rozdíl mezi aktuální a udržovanou teplotou musí překročit tuto hodnotu, než jednotka spustí proces chlazení/topení a opět teplotu sníží/zvýší na udržovanou hodnotu.

Teplota horké vody : Udržovaná teplota horké vody

Hystereze : rozdíl mezi aktuální a udržovanou teplotou horké vody musí překročit tuto hodnotu, než jednotka spustí proces ohřívání vody a opět teplotu zvýší na udržovanou hodnotu.

❖ 6. Nastavení časovače

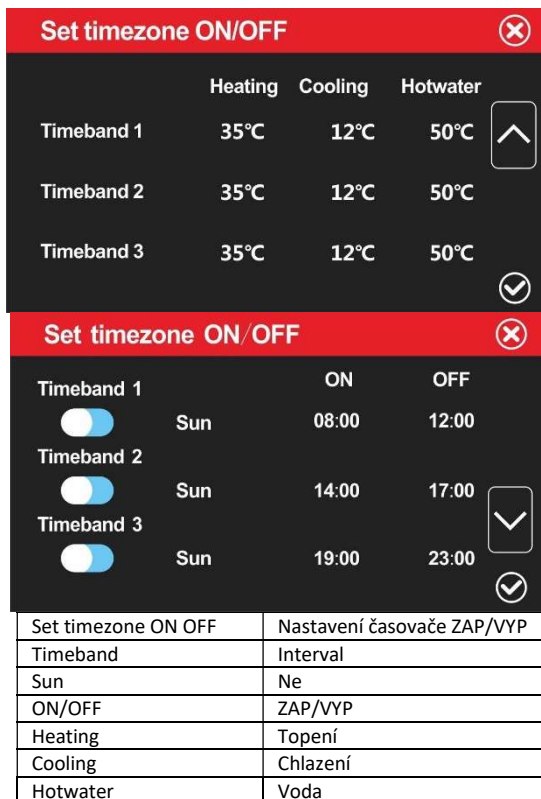

- Stiskněte tlačítko  pro vstup do nabídky nastavení časování a upravte nastavení časovače.



	Heating	Cooling	Hotwater
Timeband 1	35°C	12°C	50°C
Timeband 2	35°C	12°C	50°C
Timeband 3	35°C	12°C	50°C

	ON	OFF
Timeband 1	<input checked="" type="checkbox"/>	<input type="checkbox"/>
Timeband 2	<input checked="" type="checkbox"/>	<input type="checkbox"/>
Timeband 3	<input checked="" type="checkbox"/>	<input type="checkbox"/>

Set timezone ON OFF	Nastavení časovače ZAP/VYP
Timeband	Interval
Sun	Ne
ON/OFF	ZAP/VYP
Heating	Topení
Cooling	Chlazení
Hotwater	Voda

Stav intervalu: pokud je interval vypnutý, přepínač je vlevo . Pokud je zapnutý, přepínač je vpravo 

ZAP: Nastavení času zapnutí. VYP: Nastavení času vypnutí.

K dispozici jsou tři časové intervaly, pro které lze individuálně nastavit teplotu horké vody, topení a chlazení.

❖ 7. Prohlídka a nastavení parametrů

➤ Stiskněte  pro vstup do následující nabídky:

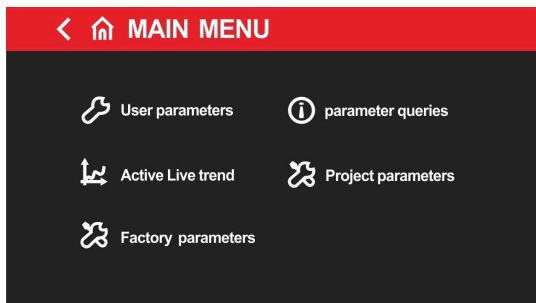

MAIN MENU	HLAVNÍ NABÍDKA
User parameters	Uživatelské parametry
Active Live trend	Záznam aktivity
Factory parameters	Tovární nastavení
parameter queries	Prohlídka parametrů
Project parameters	Odborné parametry

① Uživatelské parametry : Stiskněte  User parameters pro vstup do nastavení uživatelských parametrů

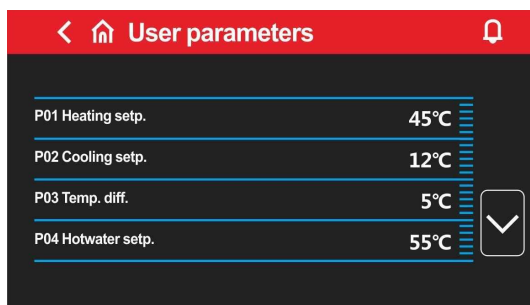

User parameters	Uživatelské parametry
Heating setp.	Teplota topení
Cooling setp.	Teplota chlazení
Temp. diff.	Hystereze
Hotwater setp.	Teplota vody

P01 Teplota topení : Teplota, po jejímž dosažení se topení vypne

P02 Teplota chlazení : Teplota, po jejímž dosažení se chlazení vypne

P03 Hystereze : Rozdíl mezi udržovanou teplotou a spínací teplotou.

P04 Teplota vody : Teplota, po jejímž dosažení se ohřev vody vypne.

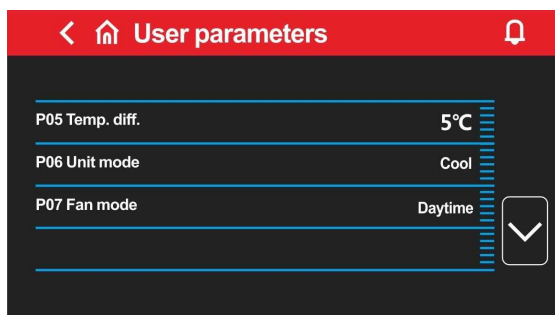

User parameters	Uživatelské parametry
Fan mode	Režim ventilace
Unit mode.	Režim jednotky
Temp. diff.	Hystereze
Cool	Chlazení
Daytime	Denní

P05 Hystereze : Rozdíl mezi cílovou a spínací teplotou ohřevu vody.

P06 Režim jednotky : Výběr režimu tepelného čerpadla.

P07 Režim ventilace : Výběr jednoho z provozních režimů ventilátoru: Denní režim, ekonomický režim, režim údržby a noční režim.

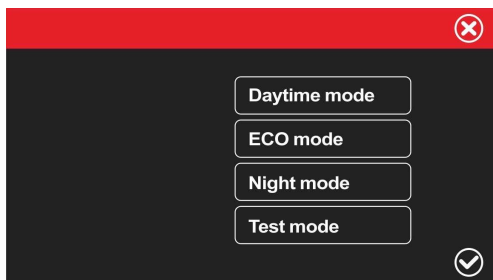

Daytime mode	Denní režim
ECO mode	ECO režim
Night mode.	Noční režim
Test mode	Režim údržby

Denní režim - kompresor pracuje bez omezení kapacity; Zátěž, režim údržby, čerpadlo pracuje ve zkušebním provozu



ECO režim - ekonomický režim, tepelné čerpadlo upravuje výkon podle teploty okolního prostředí;

Noční režim - tepelné čerpadlo sníží svůj výkon od 20:00 do 08:00 a po zbytek dne výkon opět zvýší;

Režim údržby - Slouží pouze pro kontrolu výkonu při údržbě.

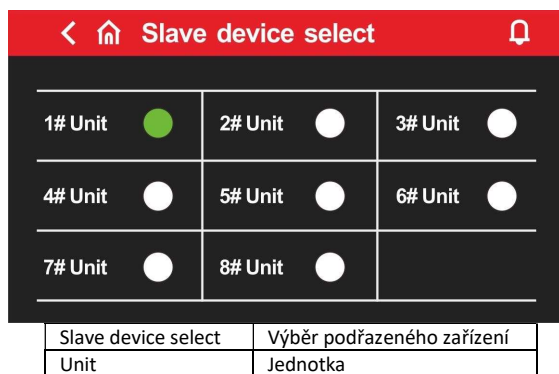
② Prohlídka parametrů: Stiskněte  pro vstup do prohlídky parametrů.



Pokud je jednotka #1 zapnutá, vedle názvu bude zobrazena ikona , stisknutím názvu si můžete prohlédnout její parametry; pokud je propojena s ostatními zařízeními, stisknutím patřičného názvu si můžete prohlédnout parametry dané jednotky, včetně verze softwaru. Pokud je u čísla jednotky zobrazena ikona , tato jednotka není připojena.

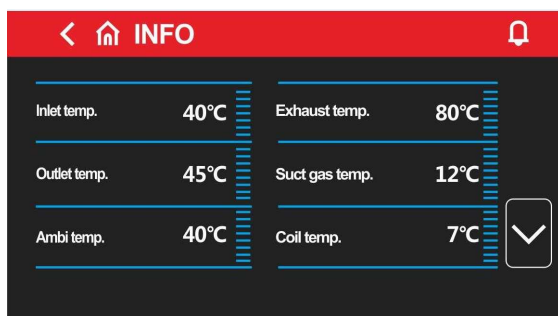

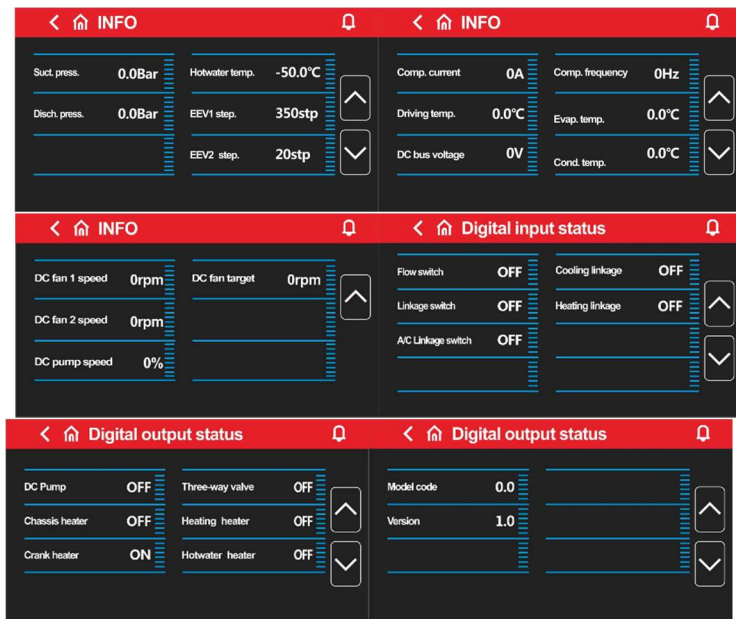

INFO	INFORMACE
Inlet temp.	Teplota přítoku
Outlet temp.	Teplota odtoku
Ambi temp.	Okolní teplota
Exhaust temp.	Teplota výfuku
Suct. gas temp.	Teplota sání
Coil temp.	Teplota cívky
Suct. press.	Tlak sání
Disch. press.	Tlak výfuku
Hotwater temp.	Teplota horké vody
EEV1 step.	Kroky EEV1
Comp. current	Proud kompresoru
Driving temp.	Teplota pohonu
DC bus voltage	Napětí DC sběrnice
Comp. frequency	Frekvence kompresoru
Evap. temp.	Teplota odpařovače
Cond. temp.	Teplota kondenzační jednotky
Digital input status	Stav digitálního vstupu
DC fan 1 speed	Rychlost DC ventilátoru 1
DC pump speed	Rychlost DC čerpadla
DC fan target	Cíl DC ventilátoru
Flow switch	Spínač průtoku
OFF	VYP
Linkage switch	Spínač spoje
A/C Linkage switch	Spínač A/C spoje
Cooling linkage	Spoj chlazení
Heating linkage	Spoj topení
Digital output status	Stav digitálního výstupu
DC pump	DC čerpadlo
Chassis heater	Ohřivač šasi
Crank heater	Ohřivač klikové skříně
Three-way valve	Trojcestný ventil
Heating heater	Elektrický ohřivač
Hotwater heater	Ohřivač vody
Model code	Číslo modelu
Version	Verze

③ Stiskněte  **Active Live trend** pro zobrazení záznamu teploty topení, odtoku a horké vody v nádrži, jak se měnila v průběhu času.

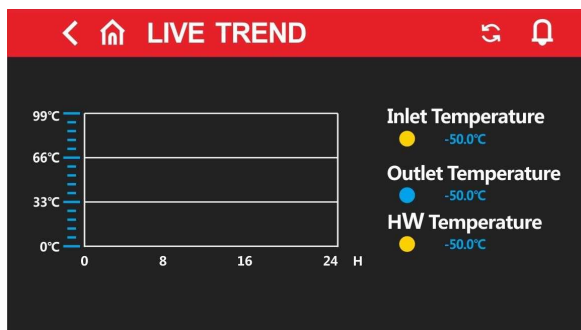

LIVE TREND	ZÁZNAM AKTIVITY
Inlet Temperature	Teplota přítoku
Outlet Temperature	Teplota odtoku
hW temperature	Teplota horké vody

④ Odborné parametry: stiskněte  **Project parameters** a zadejte heslo pro přístup k odborným parametrům. Toto heslo poskytujeme pouze stavebním dodavatelům. Pokud jej budete potřebovat, kontaktujte prosím naše inženýry a požádejte je o autorizaci k přístupu.

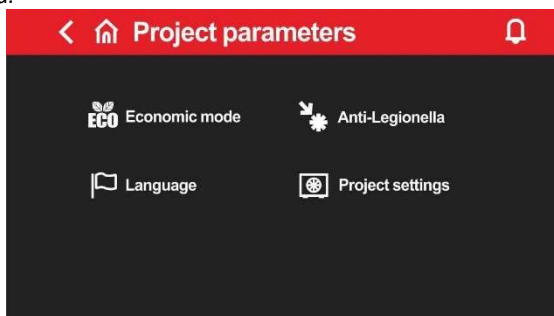

Project parameters	Odborné parametry
Economic mode	Ekonomický režim
Language	Jazyk
Anti-Legionella	Anti-Legionella
Project settings	Odborná nastavení

Stiskněte  pro vstup do nastavení parametrů ECO režimu

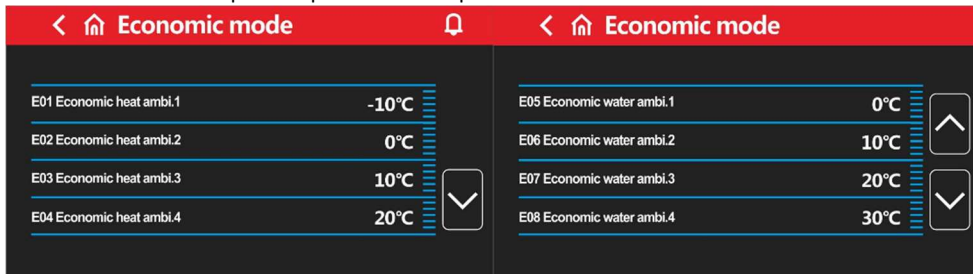

The screenshot shows the 'Economic mode' settings screen. The left side lists heat ambient temperatures (E01-E04) and the right side lists water ambient temperatures (E05-E08). Each setting is accompanied by a vertical bar indicating the current value and a button to adjust it.

E01 Economic heat ambi.1	-10°C		E05 Economic water ambi.1	0°C	↑
E02 Economic heat ambi.2	0°C		E06 Economic water ambi.2	10°C	↑
E03 Economic heat ambi.3	10°C	↓	E07 Economic water ambi.3	20°C	↓
E04 Economic heat ambi.4	20°C	↓	E08 Economic water ambi.4	30°C	↓

Economic mode	Ekonomický režim
E01 Economic heat ambi.1	E01 Ekonomické topení okolní 1
E05 Economic water ambi.1	E05 Ekonomický ohřev vody okolní 1

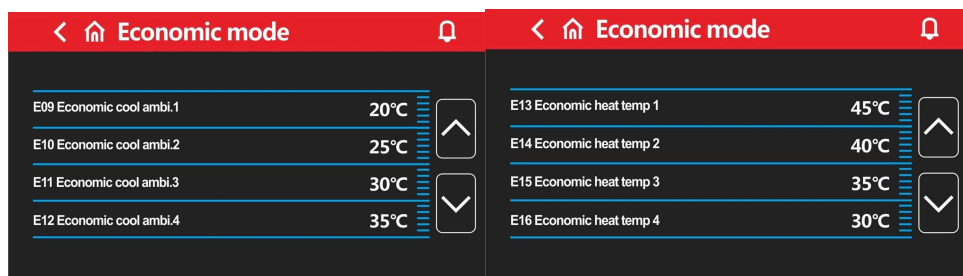

The screenshot shows the 'Economic mode' settings screen. The left side lists cool ambient temperatures (E09-E12) and the right side lists heat temperatures (E13-E16). Each setting is accompanied by a vertical bar indicating the current value and a button to adjust it.

E09 Economic cool ambi.1	20°C	↑	E13 Economic heat temp 1	45°C	↑
E10 Economic cool ambi.2	25°C	↑	E14 Economic heat temp 2	40°C	↑
E11 Economic cool ambi.3	30°C	↓	E15 Economic heat temp 3	35°C	↓
E12 Economic cool ambi.4	35°C	↓	E16 Economic heat temp 4	30°C	↓

Economic mode	Ekonomický režim
E09 Economic cool ambi.1	E09 Ekonomické chlazení okolní 1
E13 Economic heat temp.1	E13 Ekonomické topení teplota 1

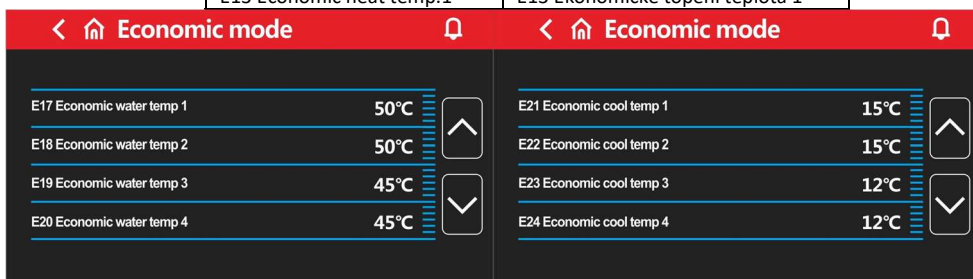

The screenshot shows the 'Economic mode' settings screen. The left side lists water temperatures (E17-E20) and the right side lists cool temperatures (E21-E24). Each setting is accompanied by a vertical bar indicating the current value and a button to adjust it.

E17 Economic water temp 1	50°C	↑	E21 Economic cool temp 1	15°C	↑
E18 Economic water temp 2	50°C	↑	E22 Economic cool temp 2	15°C	↑
E19 Economic water temp 3	45°C	↓	E23 Economic cool temp 3	12°C	↓
E20 Economic water temp 4	45°C	↓	E24 Economic cool temp 4	12°C	↓

Economic mode	Ekonomický režim
E17 Economic water temp.1	E17 Ekonomický ohřev vody okolní 1
E21 Economic cool temp 3	E21 Ekonomické chlazení teplota 1

Stiskněte  Anti-Legionella pro vstup do nastavení parametrů režimu sterilizace vysokou teplotou.

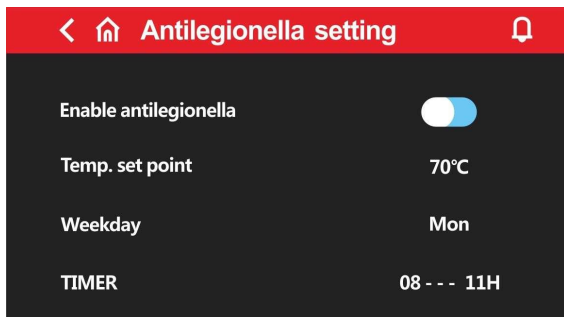

Antilegionella setting	Anti-Legionella nastavení
Enable antilegionella	Anti-Legionella povolena
Temp. set point	Teplota sterilizace
Weekday	Den
TIMER	Čas
Mon	Po

Anti-Legionella povolena: Zakáže nebo povolí sterilizační funkci, přepnuto doprava značí povolení  ;

Teplota sterilizace: Nastavení sterilizační teploty ;

Den: Sterilizace proběhne v tento den, jednou týdně ;

Čas : Sterilizace proběhne v tuto dobu ;

Stiskněte  Language pro vstup do nastavení lokalizace rozhraní ;

Stiskněte  Project settings pro vstup do nastavení odborných parametrů

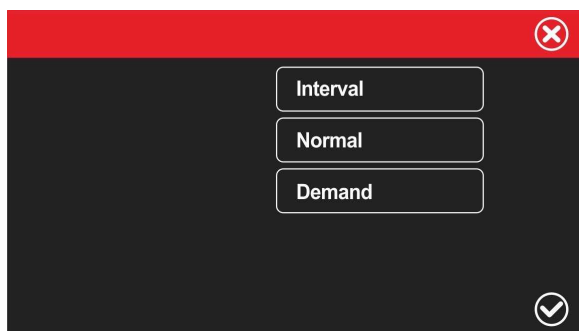
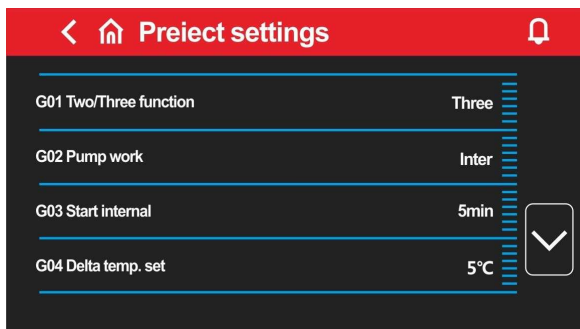

Preiect setting	Odborná nastavení
G01 Two/Three function	G01 Funkce dva/tři
G02 Pump work	G02 Provoz čerpadla
G03 Start internal	G03 Provozní interval
G04 Delta temp. set	G04 Teplotní rozdíl
Three	Tři
Inter	Přerušovaný
Interval	Přerušovaný
Normal	Kontinuální
Demand	Na požádání

Funkce dva/tři : Vyberte „dva“ nebo „tři“, podle toho, jestli je daná jednotka dvou- či třídrojová;

Provoz DC čerpadla : Pracovní režim inverterového vodního čerpadla může být nastaven na provoz na požádání, kontinuální nebo přerušovaný ;

Provozní interval: Interval běhu inverterového vodního čerpadla v přerušovaném provozu ;

Teplotní rozdíl: Inverterové vodní čerpadlo řídí aktuální teplotní rozdíl mezi přítokem a odtokem vody;

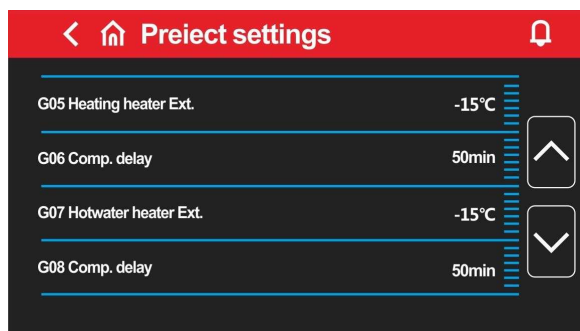

Preiect setting	Odborná nastavení
G05 Heating heater Ext.	G05 Elektrický ohřivač okolní tep.
G06 Comp. delay	G06 Prodleva kompresoru
G07 Hotwater heater Ext.	G07 Ohřivač vody okolní tep.
G08 Comp. delay	G08 Prodleva kompresoru

Elektrický ohřivač okolní teplota: Spouštěcí okolní teplota elektrického ohřivače ;

Prodleva kompresoru: Prodleva spuštění elektrického ohřivače ;

Ohřivač vody okolní teplota: Spouštěcí okolní teplota ohřivače horké vody ;

Prodleva kompresoru: Prodleva spuštění elektrického ohřivače horké vody ;

Poznámky:

(1) V současnosti je ve výchozím rozložení elektroinstalace spojen elektrický ohřivač topení (OUT4) s elektrickým ohřivačem vody (OUT12) na terminálu, při montáži věnujte umístění elektrických ohřivačů zvláštní pozornost.

Naše kompatibilní sady tepelných čerpadel je možné použít přímo;

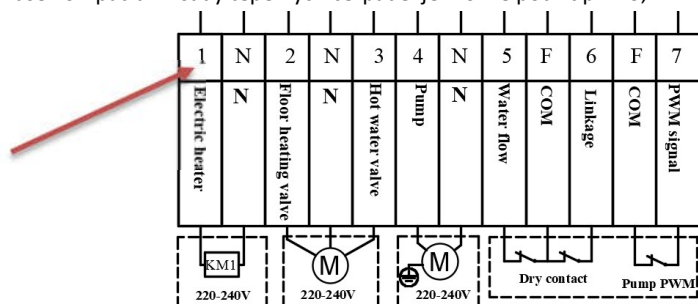

PWM signal	PWM signál
COM	COM
Linkage	Spoj
Water flow	Průtok vody
N	N
Pump	Čerpadlo
Hot water valve	Ventil TUV
Floor heating valve	Ventil vyt. podlahy
Electric heater	Elektrický ohřivač
Dry contact	Suchý kontakt
Pump PWM	PWM čerpadla

(2) Pokud použijete vlastní externí elektrický ohřivač, je potřeba použít elektrický ohřivač potrubí a provést jeho montáž na specifickou část cesty vodního oběhu naznačenou na následujícím obrázku:

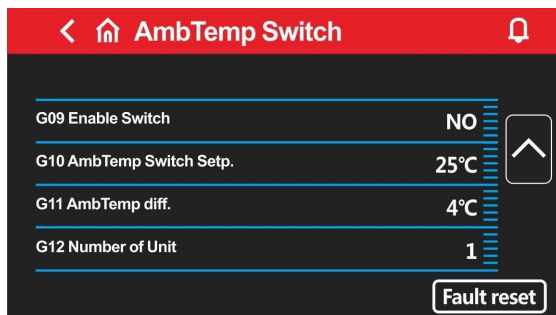
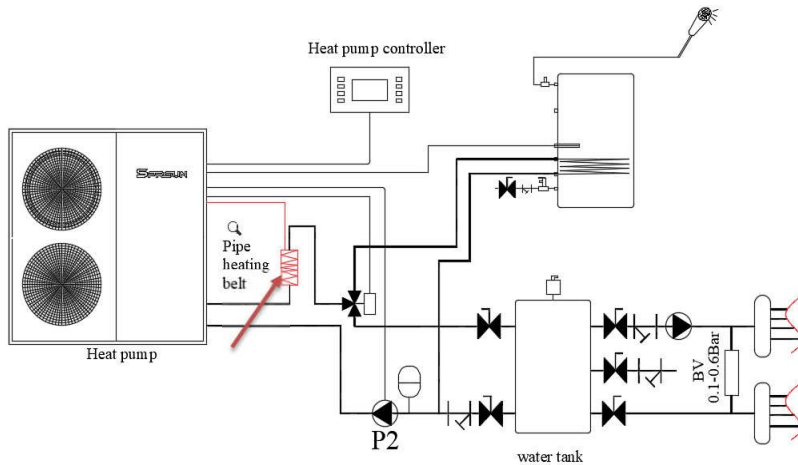

AmbTemp Switch	Udržování teploty
G09 Enable Switch	G09 Povolit udržování teploty
G10 AmbTemp Switch Setp.	G10 Udržovaná teplota
G11 AmbTemp diff.	G11 Udržovaná teplota - Hystereze
G12 Number of Unit	G12 Počet jednotek
NO	NE
Fault reset	Reset poruchy

Povolit udržování teploty:

(tato funkce umožňuje tepelnému čerpadlu automaticky řídit topení/chlazení na základě teploty okolního prostředí)

Povolit udržování teploty - NE : Vypne automatické přepínání topení/chlazení na základě teploty okolního prostředí; Výchozí hodnota továrního nastavení.

Povolit udržování teploty - ANO : Zapne automatické přepínání topení/chlazení na základě teploty okolního prostředí.

Udržovaná teplota: Nastavení teploty, při které dojde k přepnutí mezi režimem chlazení/topení;

Když je teplota okolního prostředí nižší než udržovaná teplota-hystereze, jednotka se automaticky přepne do režimu topení nebo topení+TUV;

Když je teplota okolního prostředí vyšší než udržovaná teplota+hystereze, jednotka se automaticky přepne do režimu chlazení nebo chlazení+TUV;

Dokud je teplota okolního prostředí v rozmezí udržovaná teplota-hystereze a udržovaná teplota+hystereze, jednotka zůstává v momentálně aktivním režimu

Udržovaná teplota - Hystereze: Maximální rozdíl teploty okolního prostředí a udržované teploty, než dojde k zapnutí topení/chlazení pro dorovnání teploty.

Počet jednotek:

Pokud je potřeba sledovat parametry několika vzájemně propojených jednotek, vyberte odpovídající počet jednotek.

Reset poruchy:

Resetování aktuální poruchy

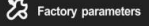

⑤Tovární nastavení : Stiskněte  a vložte heslo pro prohlídku a obnovení továrního nastavení parametrů. S dotazem na heslo se obraťte na technického inženýra, operace smí být provedena pouze po udělení autorizace.

❖ 8. **Prohlídka varování / historie varování**

-  Pokud tato ikona bliká v pravém horním rohu, ohlašuje tím nové varování. Stiskněte ikonu pro vstup do rozhraní varování.



HISTORY ALARMS	HISTORIE VAROVÁNÍ
Time	Čas
Description	Popis
E67 Low press sensor failure	E67 Porucha nízkotlakého čidla
High press sensor failure	E68 Porucha vysokotlakého čidla
Cool coil TP failure	E42 TP porucha chladicí cívky
Return TP failure	E29 TP návratová porucha
Eco outlet TP failure	E63 TP porucha ECO odtoku
Eco inlet TP failure	E62 TP porucha ECO přítoku

- Stiskněte  pro zobrazení dotazu, zda chcete odstranit historii varování. Stiskněte "ANO" pro odstranění historie varování nebo "NE" pro zrušení této akce.
- Stiskněte  pro přepnutí mezi aktuálním varováním a historií varování.
- Stiskněte  pro návrat do hlavní nabídky.

Kaskáda

Postup kaskádového zapojení modulů :

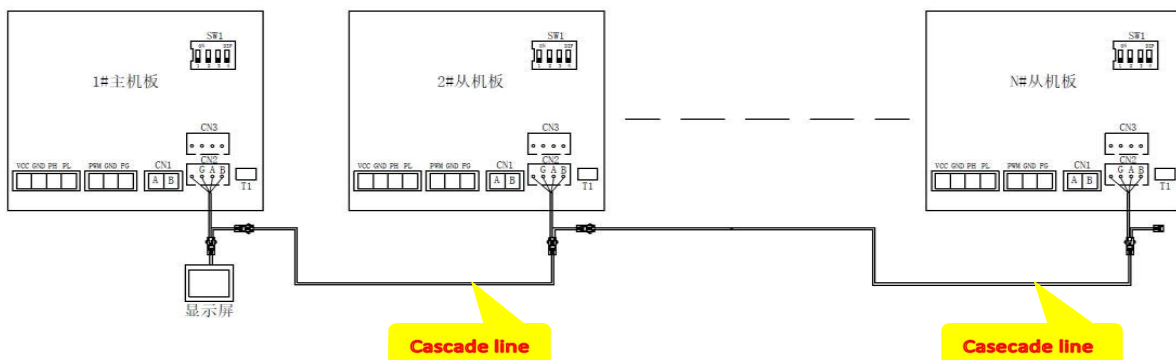

Připojte každý modul pomocí odpovídajícího kabelu rychlého připojení podle obrázku níže. Displej je připojen k prvnímu, hostitelskému modulu. Podřízené moduly není potřeba k displeji připojovat.

Cascade line	Kaskádové připojení
--------------	---------------------

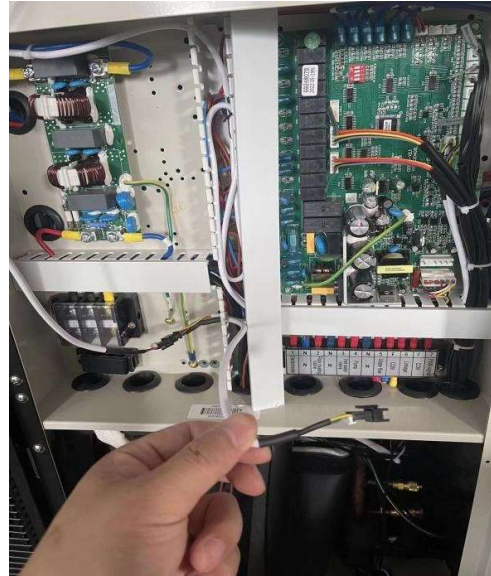

Každé jednotce je potřeba přiřadit číslo, host je nastaven jako číslo 1 a další jednotky jako 2,3,4...n. Pokud jsou dvě jednotky omylem nastaveny na stejné číslo, nemohou spolu správně komunikovat, přiřazení prosím opravte a restartujte celý systém.
Číslo jednotky je nastaveno pomocí 2-4 bitového DIP přepínače SW1 na hlavní desce, jeho umístění je naznačeno na obrázku níže :

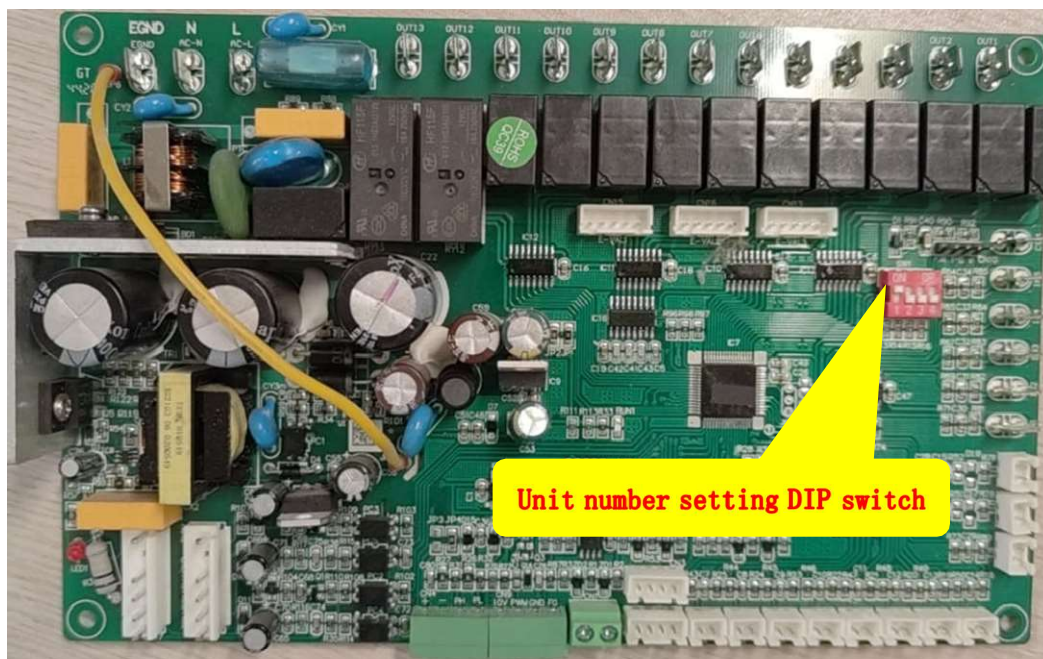

Unit number setting DIP switch	DIP přepínač čísla jednotky
--------------------------------	-----------------------------

Konfigurace přepínače čísla jednotky vypadá následovně :

	SW1- 2	SW1- 3	SW1- 4
#1	VYP	VYP	VYP
#2	VYP	VYP	ZAP
#3	VYP	ZAP	VYP
#4	VYP	ZAP	ZAP
#5	ZAP	VYP	VYP
#6	ZAP	VYP	ZAP
#7	ZAP	ZAP	VYP
#8	ZAP	ZAP	ZAP

Jako příklad, nastavení přepínače pro čísla #1 a #2 :



Vstupte do nabídky zobrazené na následujícím obrázku a nastavte položku G12. Počet jednotek na hodnotu odpovídající počtu propojených jednotek. Pokud jsou tedy propojeny 4 jednotky, nastavte hodnotu 4. Pokud 8, nastavte 8. Maximální počet jednotek je 8.

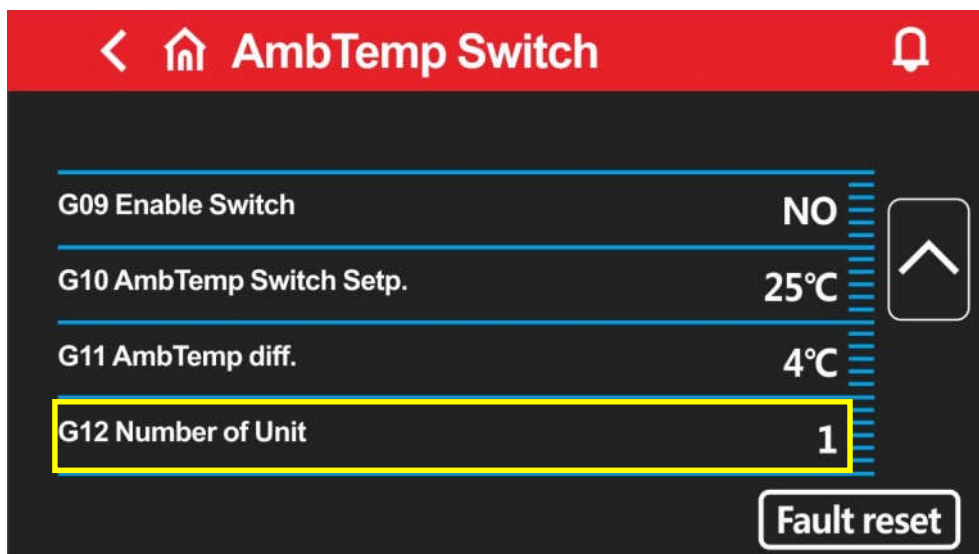

AmbTemp Switch	Udržování teploty
G09 Enable Switch	G09 Povolit udržování teploty
G10 AmbTemp Switch Setp	G10 Udržovaná teplota
G11 AmbTemp diff.	G11 Udržovaná teplota - Hystereze
G12 Number of Unit	G12 Počet jednotek
NO	NE
Fault reset	Reset poruchy

Po dokončení postupu výše, můžete jednotku zapnout a nastavit. Pokud jsou jednotky nastaveny správně, ikony vedle názvů připojených jednotek budou zelené, viz obrázek níže. Stiskněte název jednotky pro zobrazení parametrů dané jednotky.”

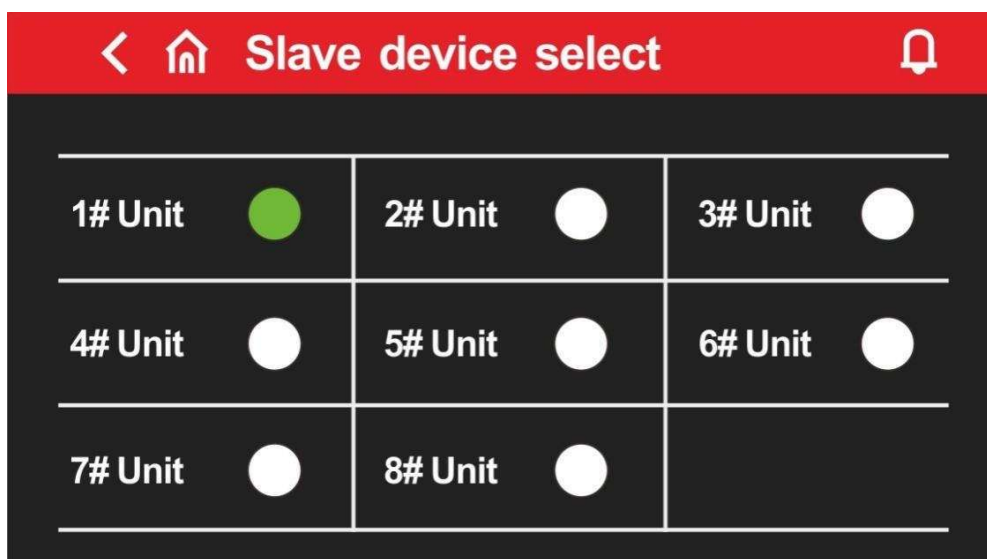

Slave device select	Výběr podřazeného zařízení
Unit	Jednotka

10 Připojení WiFi modulu :

10.1 Příslušenství potřebné pro připojení modulu

vedení signálu

zdroj napájení

propojovací kabel



WiFi modul



Připojení

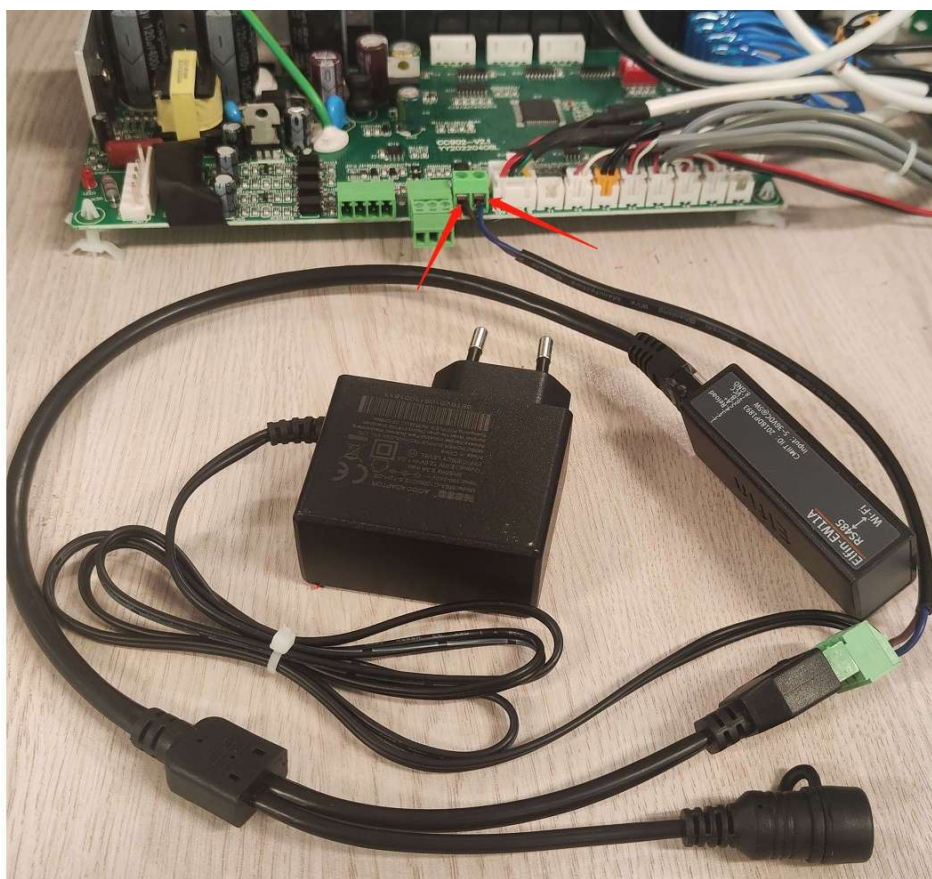

Poznámka: Během připojení vedení signálu dávejte pozor na umístění červeného a bílého vodiče. Červený konec je připojen k vedení A propojujícího vedení, které je na opačném konci připojené k vedení A na základní řídicí desce; bílý konec je připojen k

vedení B propojujícího vedení, které je na opačném konci připojené k vedení B na základní řídicí desce. Viz obrázek dále.

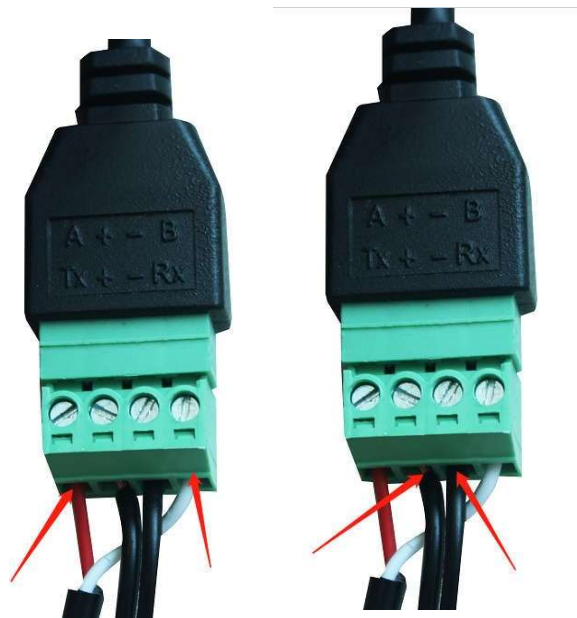
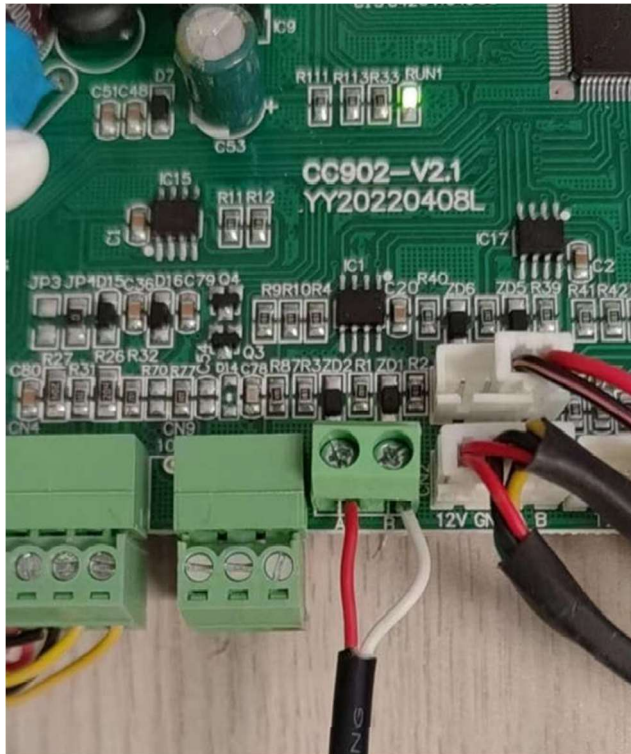

Napájecí vidlice je připojena do zdroje napětí 230V. Černo-bílé vedení napájecího kabelu je připojené k + propojovacího vedení, černé vedení je připojené k - propojovacího vedení. Pokud je připojení provedeno obráceně, přívod napájení modulu nebude fungovat.

Propojení zařízení s aplikací:

1. Před prvním použitím WiFi modulu je potřeba modul připojit k síti. Následuje popis kroků pro nastavení sítě:

Krok 1: Registrace

Stáhněte si a spusťte aplikaci, vstoupíte do úvodní obrazovky. Klikněte na vytvoření nového uživatele a registrujte se pomocí telefonního čísla nebo e-mailu. Po úspěšné registraci se přihlaste pomocí vašeho uživatelského jména a hesla. (pro stáhnutí aplikace naskenujte QR kód níže a vyberte možnost otevřít v internetovém prohlížeči)



QR kód

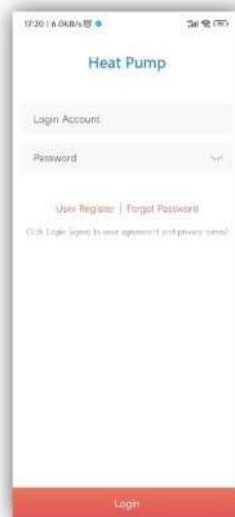

Registrační formulář

Heat Pump	Tepelné čerpadlo
Login Account	Přihlašovací jméno
Password	Heslo
User Register	Nový uživatel
Forget Password	Zapomenuté heslo

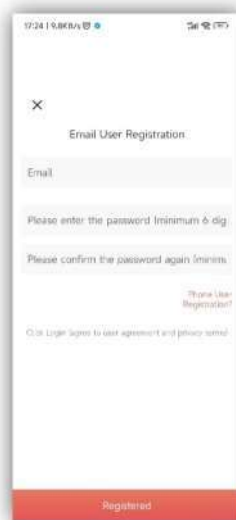

Telefonní registrace

E-mailová registrace

Phone User Registration	Telefonní registrace uživatele
Phone Number	Telefon
Captcha	Captcha
Send the verification code	Poslat verifikační kód
Please enter the password (minimum 6 dig	Vložte prosím vaše heslo (minimálně 6 číslic)
Please confirm the password again	Vložte prosím vaše heslo ještě jednou
Email User Registration	E-mailová registrace uživatele
Email	E-mail
Phone User Registration	Telefonní registrace uživatele

Druhý krok:

1. Přidejte síťová zařízení

Moduly, které nebyly připojené k síti, vyžadují pro přidání zařízení připojení k místní síti. Poté,

co vstoupíte do Má zařízení, klikněte na ikonu  v levém horním rohu pro vstup do nabídky přidání zařízení. Rámec nahoře bude zobrazovat jméno WiFi sítě, ke které je smartphone momentálně připojený. Vložte WiFi heslo. Nejprve lehce stiskněte vyvýšené tlačítko na propojovacím kabelu, potom klikněte na Přidat zařízení, dokud se nezobrazí potvrzení úspěšného připojení. Klikněte na šipku a uvidíte seznam aktuálních připojení.



Stiskněte tlačítko na modulu, rozsvítí se zelená kontrolka značící vstup do režimu distribuční sítě.

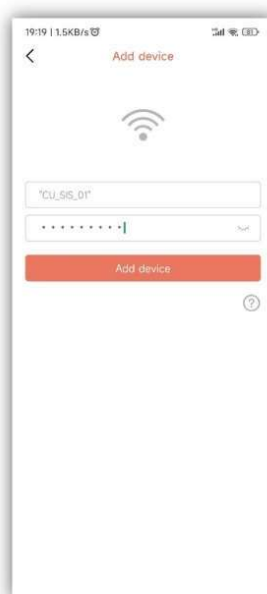

My Device	Má zařízení
No Devices. Please Add Device	Žádná zařízení. Přidejte prosím zařízení
Add By Scan	Přidat skenováním
Add By WiFi	Přidat skrze WiFi
Device	Zařízení
My	Moje
Add device	Přidat zařízení

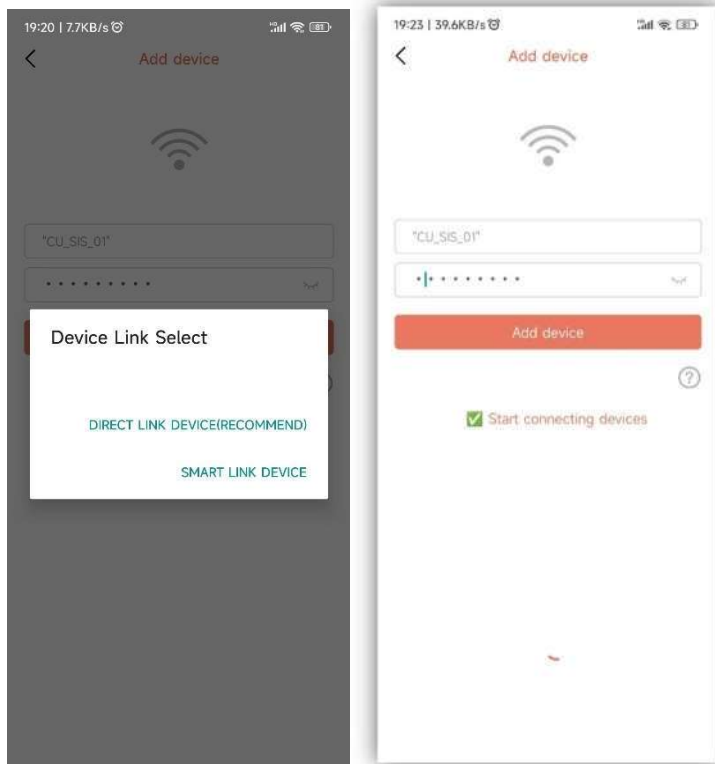

Device Link Select	Vyberte typ připojení
DIRECT LINK DEVICE(RECOMMEND)	PŘÍMÉ PŘIPOJENÍ (DOPORUČENO)
SMART LINK DEVICE	CHYTRÉ PŘIPOJENÍ
Add device	Přidat zařízení
Start connecting devices	Začátek připojení zařízení

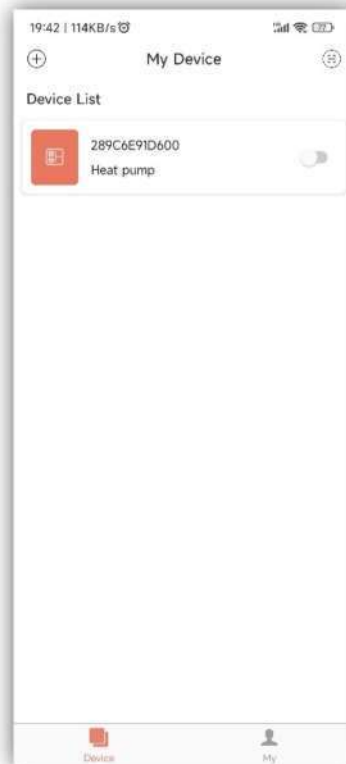
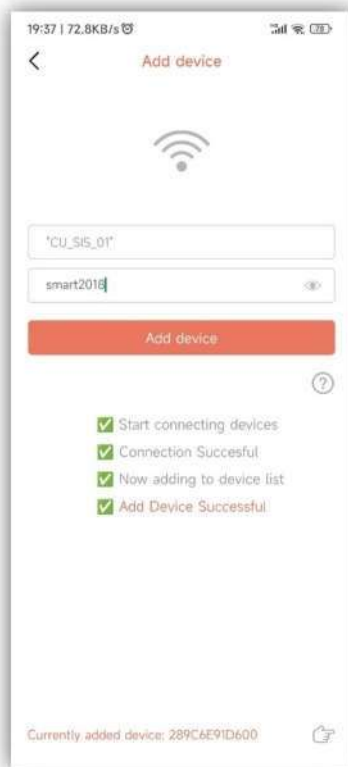

Add device	Přidat zařízení
Start connecting devices	Začátek připojení zařízení
Connection Successful	Připojení úspěšné
Now adding to device list	Přidání zařízení do seznamu
Add Device Successful	Zařízení úspěšně přidáno
Currently added device 289C6E91D600	Právě připojované zařízení: 289C6E91D600
My Device	Má zařízení
Device List	Seznam zařízení
Heat pump	Tepelné čerpadlo
Device	Zařízení
My	Moje

Přidání zařízení naskenováním QR kódu: U modulů s propojovací aplikací je možné přidat zařízení naskenováním QR kódu. Pokud byl modul připojen k síti, po zapnutí se automaticky připojí k síti. Pokud byl modul s aplikací již dříve propojen, klikněte v aplikaci na ikonu na levé straně seznamu zařízení pro zobrazení QR kódu daného modulu. Pokud chce někdo další připojit tento modul, klikněte na tuto ikonu a naskenujte QR kód.

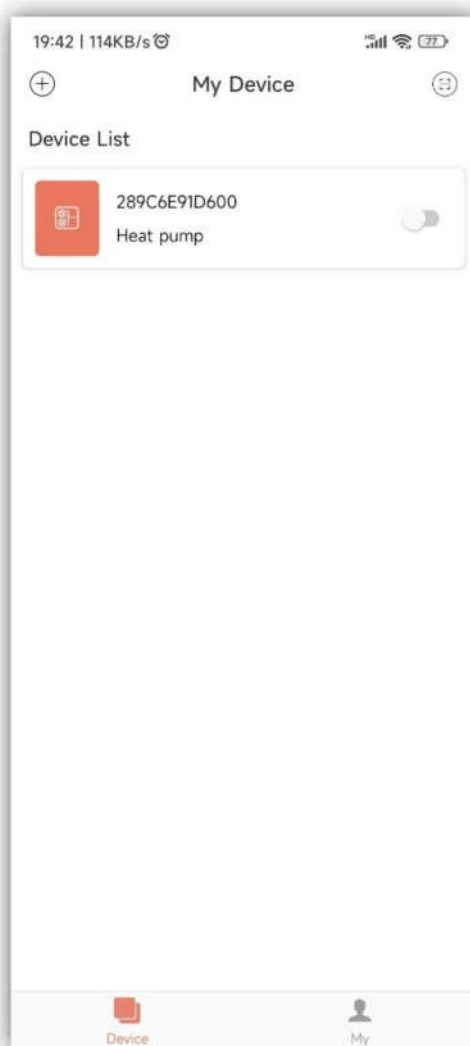

My Device	Má zařízení
Device List	Seznam zařízení
Heat pump	Tepelné čerpadlo
Device	Zařízení
My	Moje

Vysvětlení

- 1) Seznam zařízení zobrazuje zařízení spojené s aktuálním uživatelem a jejich online a offline stav. Pokud je zařízení offline, ikona zařízení je šedá. Pokud je zařízení online, ikona je barevná.**

- 2) Přepínač na pravé straně každého řádku zařízení indikuje, jestli je zařízení momentálně zapnuté.
- 3) Uživatel může zrušit propojení se zařízením nebo upravit název zařízení. Když převedete prstem vlevo, tlačítka Smazat a Upravit se objeví na pravé straně řádku zařízení. Klikněte na Upravit pro změnu jména zařízení. Klikněte na Smazat pro zrušení propojení. Viz obrázek níže:

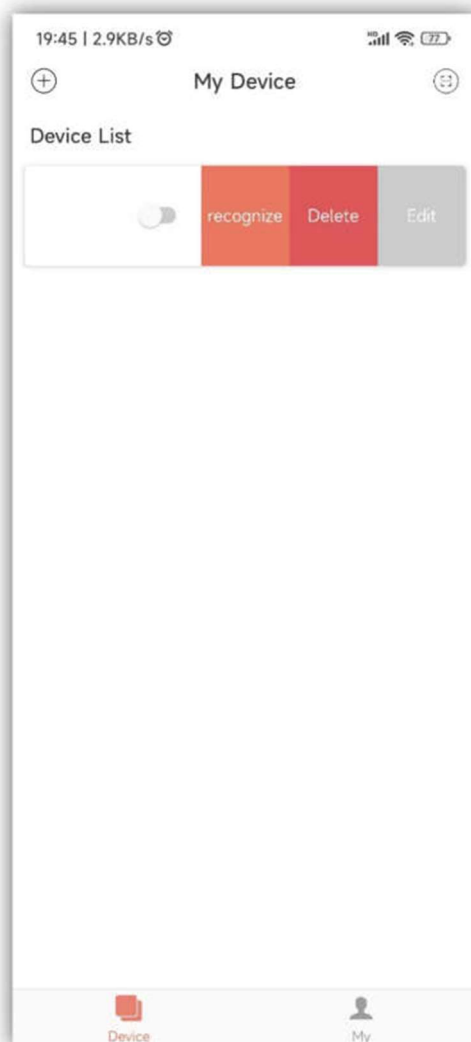

My Device	Má zařízení
Device List	Seznam zařízení
Recognize	Rozpoznat
Delete	Smazat
Edit	Upravit
Delete	Smazat
My	Moje

- 4) Během přidávání zařízení k místní síti aplikace připojí zařízení k místní síti skrze místní WiFi síť, ke které je smartphone připojen. Pokud chcete zařízení připojit k jiné, specifické WiFi síti, nejdříve prosím připojte smartphone k této WiFi síti, než se vrátíte do této obrazovky.
- 5) Aplikace vyžaduje povolení přístupu k informacím o poloze zařízení, před vstupem do

této obrazovky se vás aplikace dotáže, zda s udělením povolení přístupu k informaci o poloze souhlasíte. Pokud přístup zakážete, aplikace nebude schopna přidání síťového zařízení dokončit.

- 6) WiFi ikona na obrazovce ukazuje jméno místní WiFi sítě, ke které je smartphone připojen. Do vstupního pole pod názvem WiFi sítě je nutno vložit heslo pro připojení k této WiFi síti. Kliknutím na ikonu oka si může uživatel ověřit, že heslo zadal správně.
- 7) Krátce stiskněte tlačítko síťového vyhledávání modulu a ověřte, že zařízení přešlo do připojitelného stavu (indikátor připojení na zařízení začne po vstupu do připojitelného stavu rychle blikat), a potom klikněte na tlačítko Přidat zařízení. Aplikace zařízení automaticky přidá a prováže.

Klikněte na ikonu otazníku v pravém dolním rohu vstupního pole pro zadání hesla, pokud potřebujete zobrazit detailní instrukce.

- 8) Proces přidání zařízení zahrnuje proces připojení a proces přidání zařízení. Proces připojení odkazuje na připojení zařízení k místní síti, proces přidání odkazuje na přidání zařízení do seznamu zařízení uživatele. Poté, co je zařízení úspěšně přidáno, uživatel může začít zařízení používat. Během přidání zařízení jsou zobrazeny informace o následujících krocích procesu:
 - Začátek připojení zařízení.
 - Připojení zařízení bylo úspěšné nebo selhalo.
 - Začátek přidání zařízení.
 - Přidání zařízení bylo úspěšné nebo selhalo.

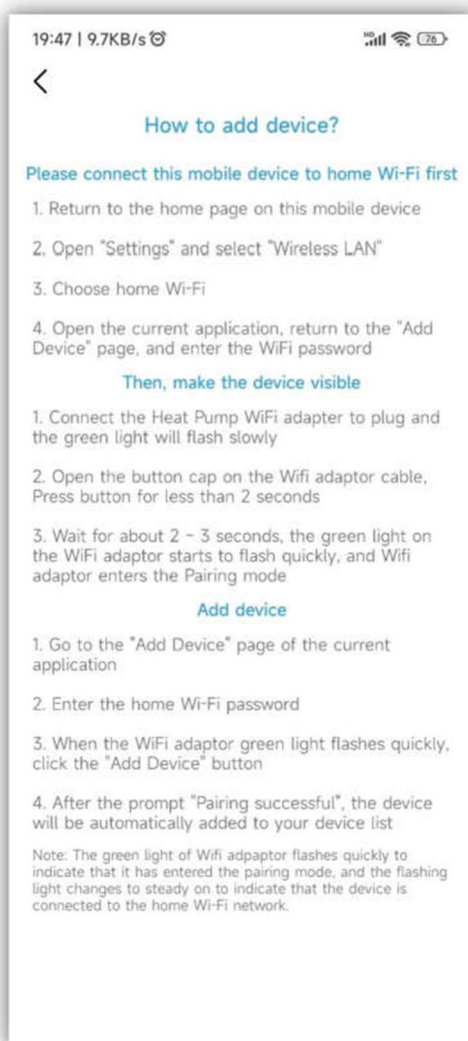

How to add device?	Jak přidat zařízení?
Please connect this mobile device to home Wi-Fi first	Prvně prosím připojte toto mobilní zařízení k WiFi síti
1. Return to the home page on this mobile device	Vraťte se do úvodní obrazovky mobilního zařízení
2. Open "Settings" and select "Wireless LAN"	Otevřete „Nastavení“ a vyberte „Bezdrátová síť“
3. Choose home Wi-Fi	Zvolte domácí WiFi síť
4. Open the current application, return to the "Add Device" page and enter the WiFi password	Otevřete tuto aplikaci, vraťte se do obrazovky „Přidat zařízení“ a vložte heslo k WiFi síti
Then, make the device visible	Potom uveďte zařízení do viditelného stavu
1. Connect the Heat Pump WiFi adapter to plug and the green light will flash slowly	Zapojte WiFi adaptér tepelného čerpadla do zásuvky, zelená kontrolka bude pomalu blikat
2. Open the button cap on the WiFi adaptor cable. Press button for less than 2 seconds	Odklopte víko tlačítka na kabelu WiFi adaptéru. Stiskněte tlačítko po dobu kratší 2 vteřin
3. Wait for about 2 – 3 seconds, the green light on the WiFi adaptor enters the Pairing mode	Počkejte asi 2–3 vteřiny, zelená kontrolka WiFi adaptéru vstoupí do párovacího režimu
Add device	Přidat zařízení
1. Go to the "Add Device" page of the current application	Vstupte v této aplikaci do obrazovky „Přidat zařízení“
2. Enter the home Wi-Fi password	Vložte heslo k domácí WiFi síti
3. When the WiFi adaptor green light flashes quickly, click the "Add Device" button	Když zelená kontrolka WiFi adaptéru bliká rychle, klikněte na tlačítko „Přidat zařízení“
4. After the prompt "Pairing successful", the device will be automatically added to your device list	Po oznámení „Párování úspěšné“ bude zařízení automaticky přidáno do vašeho seznamu zařízení.
Note: The green light of WiFi adaptor flashes quickly to indicate that it has entered the pairing mode, and the flashing light changes to steady on to indicate that the device is connected to the home Wi-Fi network.	Poznámka: Rychlé blikání zelená kontrolky WiFi adaptéru indikuje vstup do párovacího režimu. Když kontrolka začne blikat pozvolna, indikuje tím připojení zařízení k domácí WiFi síti.

Používání aplikace

1.1. Domovská stránka zařízení

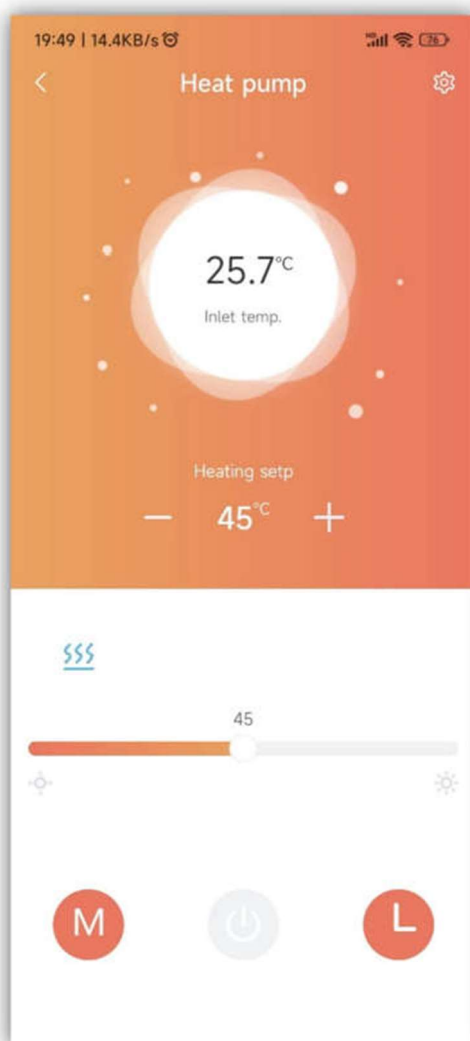

Heat pump	Tepelné čerpadlo	
Heating setp	Teplota topení	

Vysvětlení

- 1) **Klikněte na zařízení v seznamu zařízení pro vstup do této obrazovky.**
- 2) Barva na pozadí bublinky indikuje momentální stav provozu zařízení:
 - a. Šedé indikuje, že zařízení je právě vypnuté. Můžete změnit režim provozu, nastavit teplotu pro daný režim, nastavit časovač nebo stisknout tlačítko pro vypnutí a zapnutí.
 - b. Barevné indikuje, že zařízení je zapnuté. Každý režim provozu odpovídá jiné barvě - oranžová pro topení, červená pro ohřev vody a modrá pro chlazení.

- c. Když je zařízení zapnuté, můžete nastavit teplotu pro daný režim, nastavit časovač, stisknout tlačítko pro vypnutí a zapnutí, ale nemůžete nastavit režim provozu (tj. režim provozu je možné nastavit pouze když je zařízení vypnuté)
- 3) Bublínka ukazuje momentální teplotu zařízení.
- 4) Pod bublinkou je nastavení teploty pro aktuální režim provozu zařízení.

Kliknutím na tlačítka +, – po levé a pravé straně teploty můžete zvýšit nebo snížit nastavení teploty o 1 stupeň.

Přejděte do sekce varování o poruchách. Když zařízení hlásí varování o poruše, typ poruchy bude zobrazený vedle ikony varování. Když zařízení hlásí varování o poruše, oblast kolem kódu poruchy bude zobrazena zeleně. Klikněte na tuto oblast pro vstup do podrobného zobrazení varování o poruchách, jak můžete vidět na obrázku níže:

Setting	Freq Setting	Timer Setting	Error Info
Er14	Hotwater temp	NO	
Er21	Ambi temp	NO	
Er16	coil temp.	NO	
Er27	Outlet temp.	NO	
Er05	High pressure sensor failure	NO	
Er01	Phase sequence	NO	
Er03	Water flow failure	NO	
Er32	High protection of heating water outlet	NO	
Er18	Outlet gas temp. failure	NO	
Er15	Water inlet temp. failure	NO	
Er12	Exhaust temperature is too high	NO	
Er62	ECO in temperature sensor failure	NO	
Er63	ECO out temperature sensor failure	NO	
Er23	Low protection of cooling water outlet	NO	
Er20	Inlet gas temp.		

Search Operation Name	Vyhledání podle názvu
Setting	Volby
Freq Setting	Frekv. nastavení
Timer Setting	Nastavení časovač
Error Info	Poruchy
Er14 Hotwater temp	Er14 TUV teplota
Er21 Ambi temp	Er21 Okolní teplota
Er16 coil temp.	Er16 Teplota cívky
Er27 Outlet temp.	Er27 Teplota odtoku
Er05 High pressure sensor failure	Er05 Porucha vysokotlakého čidla
Er01 Phase sequence	Er01 Sled fází
Er03 Water flow failure	Er03 Porucha průtoku vody
Er32 High protection of heating water outlet	Er32 Ochrana proti vysoké teplotě odtoku vody topení
Er18 Outlet gas temp. failure	Er18 Porucha teploty výfuku
Er15 Water inlet temp. failure	Er15 Porucha teploty přítoku
Er12 Exhaust temperature is too high	Er12 Teplota výfuku příliš vysoká
Er62 ECO in temperature sensor failure	Er62 Porucha čidla teploty ECO přítoku
Er63 ECO out temperature sensor failure	Er63 Porucha čidla teploty ECO odtoku
Er23 Low protection o cooling water outlet	Er23 Ochrana proti nízké teplotě odtoku vody chlazení
NO	NE

Ihned pod oblastí s varováními o poruchách je v řadě za sebou zobrazen momentální režim provozu a stav tepelného čerpadla, ventilace a kompresoru (odpovídající modrá ikona zobrazena během provozu, není zobrazena po vypnutí).

Posuvník dole je určen pro nastavení teploty pro momentální režim provozu. Můžete jej posunout vlevo a vpravo pro nastavení teploty pro momentální režim provozu.

Naspod jsou tři tlačítka, zleva doprava to jsou: režim provozu, zapnutí/vypnutí a časovač zařízení.

Klikněte tlačítko režimu pro zobrazení nabídky, ve které si můžete vybrat režim provozu pro toto zařízení (momentální režim zařízení je zobrazen černě). Jak můžete vidět na obrázku níže:

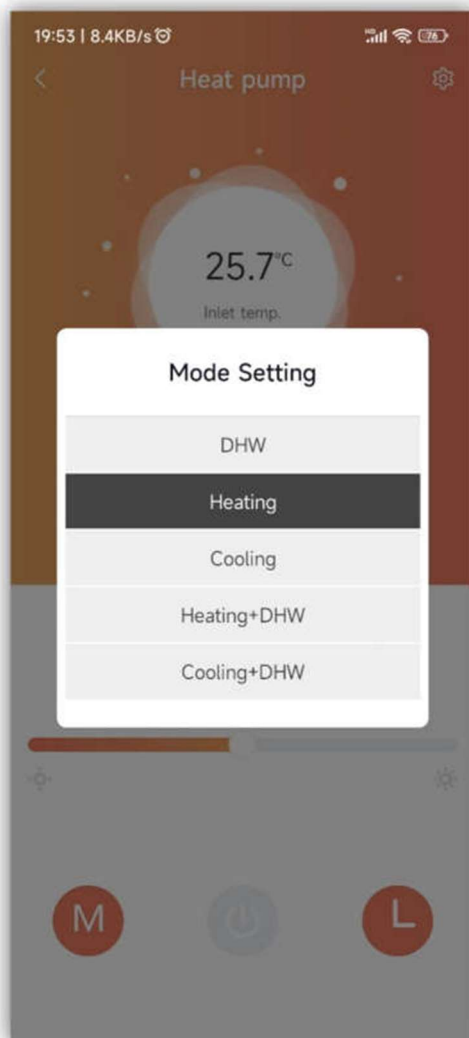

Heat pump	Tepelné čerpadlo
Mode Setting	Nastavení režimu
DHW	TUV
Heating	Topení
Cooling	Chlazení
Heating+DHW	Topení+TUV
Cooling+DHW	Chlazení+TUV

Klikněte na tlačítko zapnutí/vypnutí pro zapnutí/vypnutí zařízení.

Klikněte na tlačítko časovače pro zobrazení nabídky s nastavením časovačů. Posunem přepínače za názvem doprava daný časovač aktivujete, posunem doleva jej deaktivujete:

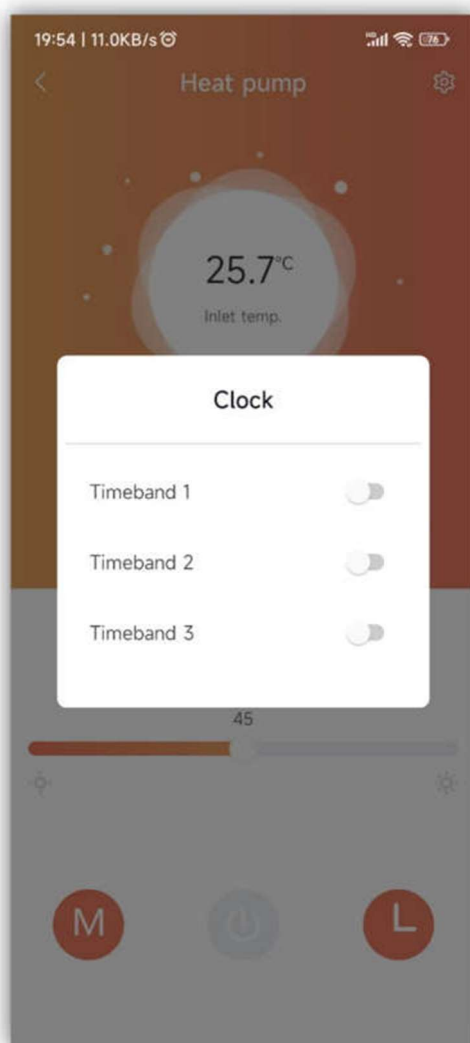

Heat pump	Tepelné čerpadlo
Clock	Časovač
Timeband 1	Interval 1
Timeband 2	Interval 2
Timeband 3	Interval 3

Detaily zařízení

Vysvětlení:

Klikněte na nabídku v pravém horním rohu v hlavní stránce zařízení pro vstup do této stránky.

Uživatelé s výrobní autorizací mohou vidět všechny funkce zařízení označeny následovně:

Uživatelské parametry, kontrola parametrů, ekonomický režim, odborné parametry, nastavení hlavního expanzního ventilu, nastavení vedlejšího expanzního ventilu, nastavení odmrazení, nastavení ventilace, stav dalších parametrů, nastavení parametrů, nastavení frekvence, nastavení časovače, poruchy.

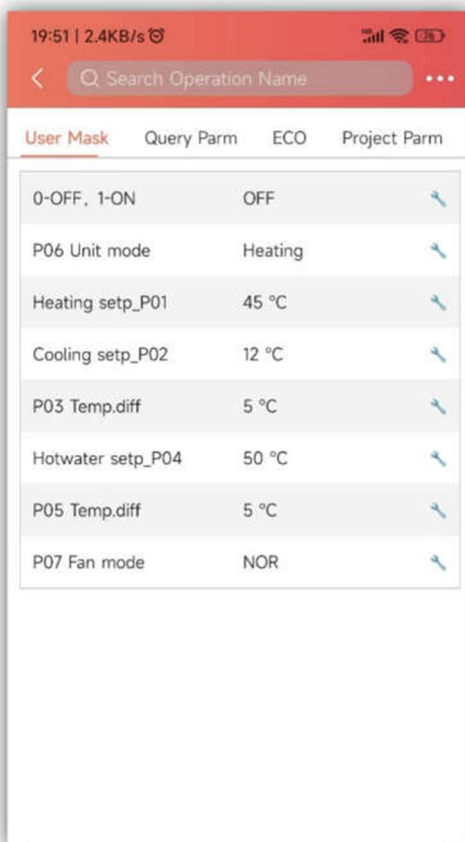

Search Operation Name	Vyhledání podle názvu
User Mask	Uživ. maska
Query Parm	Prohlídka param.
ECO	ECO
Project Parm	Odborné param.
0-OFF, 1-ON	0-VYP, 1-ZAP

OFF	VYP
P06 Unit mode	P06 Režim jednotky
Heating	Topení
Heating setp_P01	Tep. topení_P01
Cooling setp_P02	Tep. chlazení_P02
P03 Temp.diff	P03 Hystereze
Hotwater setp.P04	Tep. vody.P04
P05 Temp.diff	P05 Hystereze
P07 Fan mode	P07 Režim ventilace
NOR	NOR

Uživatelé, kteří mají pouze uživatelské právo, uvidí tyto funkce zařízení:
 Uživatelské parametry, kontrola parametrů, ekonomický režim, odborné parametry, poruchy.

Část 3. Údržba a opravy

1. Poruchy a varování

Kód poruchy	Popis poruchy
Er 02	Výpadek fáze
Er 03	Porucha průtoku vody
Er 04	Ochrana proti námraze v zimě
Er 05	Příliš vysoký tlak
Er 09	Porucha komunikace
Er 10	Porucha komunikace modulu pro převod frekvence (varování kvůli selhání komunikace mezi vnější deskou a deskou pohonu)
Er 12	Ochrana proti příliš vysoké teplotě výfuku
Er 14	Porucha teplotního čidla vodní nádrže
Er 15	Porucha teplotního čidla přítoku vody
Er 16	Porucha teplotního čidla cívky odpařovače
Er 18	Porucha teplotního čidla výfuku
Er 20	Abnormální ochrana modulu pro převod frekvence
Er 21	Porucha čidla okolní teploty
Er 23	Ochrana proti podchlazení odtoku vody chlazení
Er 26	Porucha teplotního čidla chladiče
Er 27	Porucha teplotního čidla odtoku vody

Er 29	Porucha čidla návratové teploty plynu
Er 32	Ochrana proti přehřátí odtoku vody topení
Er 33	Přehřátí cívky
Er 34	Teplota modulu pro převod frekvence je příliš vysoká
Er 42	Porucha teplotního čidla chladící cívky
Er 62	Porucha teploty přítoku ekonomizéru
Er 44	Teplota vzduchu příliš nízká
Er 63	Porucha teploty odtoku ekonomizéru
Er 64	Porucha DC ventilátoru 1
Er 66	Porucha DC ventilátoru 2
Er 67	Porucha nízkotlakého spínače
Er 68	Porucha vysokotlakého spínače
Er 69	Ochrana proti příliš nízkému tlaku
Er 70	Ochrana proti příliš vysokému tlaku

2. Jiné problémy a opravy

Č.	Kód	Možná příčina	Postup
1	Tepelné čerpadlo nefunguje	<ol style="list-style-type: none"> 1. Napájecí kabel byl uvolněn 2. Pojistka zdroje napájení je spálená 	<ol style="list-style-type: none"> 1. Odpojte napájení, ověřte a opravte 2. Použijte novou pojistku
2	Výhřevní kapacita je příliš nízká	<ol style="list-style-type: none"> 1. Nedostatek chladiva 2. Špatná izolace vodního systému 3. Vzduchový výměník tepla je zanesený 4. Ve vodním výměníku tepla je vodní kámen 	<ol style="list-style-type: none"> 1. Ověřte únik, opravte a doplňte plyn 2. Zlepšete izolaci 3. Vyčistěte vzduchový tepelný výměník 4. Vyčistěte vodní tepelný výměník
3	Kompresor nefunguje	<ol style="list-style-type: none"> 1. Porucha zdroje napájení 2. Uvolněný kabel 3. Kompresor se přehřívá 	<ol style="list-style-type: none"> 1. Zjistěte důvod a vyřešte 2. Prověřte uvolnění a opravte 3. Zjistěte důvod a opravte
4	Kompresor je příliš hlučný	<ol style="list-style-type: none"> 1. Poškození expanzního ventilu způsobilo vnik vody do kompresoru 2. Poškození vnitřních dílů kompresoru 3. Nedostatek oleje v kompresoru 	<ol style="list-style-type: none"> 1. Použijte nový expanzní ventil 2. Použijte nový kompresor 3. Doplňte olej v kompresoru
5	Motor ventilátoru nefunguje	<ol style="list-style-type: none"> 1. Uvolněný fixační šroub lopatek ventilátoru 2. Poškozený motor ventilátoru 3. Poškozený kondenzátor motoru ventilátoru 	<ol style="list-style-type: none"> 1. Šroub utáhněte 2. Použijte nový motor ventilátoru 3. Použijte nový kondenzátor
6	Kompresor funguje, ale nehřeje	<ol style="list-style-type: none"> 1. Chladivo zcela došlo 2. Kompresor je poškozený 	<ol style="list-style-type: none"> 1. Prověřte únik a opravte 2. Použijte nový kompresor

Záruční podmínky:

1. Předmět záruky: _____; Pokud se u výrobku během záruční lhůty objeví porucha spojená s kvalitou výrobku, obraťte se prosím na naši podporu.
2. Pokud je vyžadována oprava, předložte prosím záruční list a fakturu či jiný kupní doklad.
3. Záruka se nevztahuje na poruchy vzniklé zásahem do výrobku uživatelem.
4. Záruční list a faktura či jiný kupní doklad nebudou považovány za platné, pokud byly neoprávněně upraveny.
5. Tento záruční list a kupní doklad pečlivě uschovejte, jejich předložení bude vyžadováno.
6. V případě naplnění některé z následujících podmínek nebude žádost o bezplatnou záruční opravu uznána:
 - Produkt nebo příslušenství nebude předáno společnosti ve stanovené záruční lhůtě.
 - Jednotka byla poškozena v důsledku neoprávněných uživatelských změn vnitřních odborných parametrů.
 - Neoprávněné úpravy či neoprávněná montáž příslušenství (jako například připojení potrubí přesahující povolenou délku) způsobily poškození jednotky
 - Zatímco okolní teplota byla pod bodem mrazu, došlo k výpadku proudu, selhání vodního čerpadla nebo jinému problému nesouvisejícím přímo se samotnou jednotkou, která se nedokáže automaticky zastavit, čehož vlivem jednotka zamrzla;
 - Poškození zařízení vzniklé nedodržením pokynů pro montáž a používání
 - Poškození vzniklé nevhodným umístěním (například prašné či korozivní prostředí)
 - Poškození vzniklo během převozu, ale bylo odhaleno až po převzetí výrobku a podepsání dodacího listu.
 - Poškození zařízení vzniklé vlivem vyšší moci (například povodeň, zemětřesení, tornádo, úder blesku, atp.)

CERTIFIKÁT

Model produktu: _____

Čárový kód: _____
